

les  
**Immanquables**

DU 1<sup>ER</sup> FÉVRIER AU  
31 MARS 2018

**MAISON CONNECTÉE**



Membre du

**RESEAU SOCODA**

Notre indépendance fait la différence

## COFFRETS DE COMMUNICATION GRADE 2TVGALEO VDI GR2TV 4RJ45 + TV

Les nouveaux coffrets Gale'O VDI Grade 2TV permettent la diffusion du téléphone, de l'Internet supérieur à 1 Gbit/s, de la télévision terrestre et satellite sur les prises RJ45 du logement.

Les + Produits

- Solution pré-équipée permettant la diffusion de l'ensemble des signaux multimédias sur câble multipaires et connecteurs RJ45
- Répartiteur TV 2 sorties RJ45 pour un raccordement simplifié du réseau TV/Satellite
- Gamme complète d'accessoires (connecteurs, DTIO, cordons) répondant parfaitement aux besoins d'évolution des installations

Réf. HQ215803



## KIT VIDEO ALUMINIMUM BROSSÉ

1 kit = 1 platine de rue 2 modules + 1 module caméra + 1 module audio avec 1 bouton d'appel + 1 boîte d'encastrement + 1 moniteur vidéo 4;3» mains libres blanc + 1 unité centrale compacte. Kit Vidéo Aluminium brossé. Le kit est compatible avec la Passerelle IP.

Réf. WM0904



319,00 €HT



## KIT VIDÉO ABB-WELCOME MINI ACCESS

Sélection de kits prêts-à-poser idéals pour l'équipement d'une maison ou d'une villa. Ils contiennent tous les produits nécessaires à une installation simple et sont compatibles avec l'ensemble des accessoires de la gamme pour répondre à tous les besoins. 1 platine de rue 2 modules – Aluminium brossé, 1 module caméra, 1 module audio avec 1 bouton d'appel – Aluminium brossé, 1 boîte d'encastrement, 1 moniteur vidéo 4.3» mains libres – Blanc, 1 unité centrale compacte.

Réf. WM0907



309,00 €HT



## DETECTEUR DE PRESENCE 360 TECH BASICLINE

Commutation d'éclairages en fonction de la luminosité et des mouvements. Champ de détection pour une hauteur de montage de 2.5 m. 230 V / Angle de détection 360° / Contact 1 NO relié à la terre.

Réf. 586 777



39,90 €HT

## DÉTECTEUR DE MOUVEMENT BASICLINE 240

Détecteur de mouvements de chaleur. 230 V / Angle de détection 240° / Contact 1 NO relié à la terre.

Réf. 586 775



21,50 €HT

## KIT FREE@HOME KIT DE DÉMARRAGE « CHAUFFAGE »

Kit de démarrage « Chauffage ». Système Access point (box domotique). 4 servomoteurs pour vannes thermostatiques sans fils.

Réf. BJE523254



420,00 €HT

## KIT FREE@HOME KIT DE DÉMARRAGE « STORES »

Système Access point (box domotique). 4 capteurs/ actionneurs de stores. 4 appareillages future® linear blanc.

Réf. BJE523253



555,00 €HT

## KIT FREE@HOME KIT DE DÉMARRAGE « ECLAIRAGE »

Système Access point (box domotique). 2 capteurs/ actionneurs commutation. 1 capteur/actionneur variation. 3 appareillages future® linear blanc.

Réf. BJE523252



489,00 €HT



### KIT SUPPORT BLANC COMPATIBLE ODACE 1 TOUCHE

Le kit support blanc fait partie de la gamme émetteur / interrupteur sans fils et sans piles Enocean de TRIO2SYs. Autonome, il envoie un signal radio grâce à l'énergie dégagée lors des appuis sur les touches de l'interrupteur. Sans maintenance, il supprime les câblages et peut se placer à n'importe quel endroit de la pièce. Associé à un récepteur, il permet de commander à distance divers équipements électriques. 100% compatible avec les enjoliveurs de la gamme d'appareillage ODACE de SCHNEIDER ELECTRIC.

Réf. 10 040 011



24,79 €HT

### KIT SUPPORT BLANC COMPATIBLE ODACE 2 TOUCHES

Le kit support blanc fait partie de la gamme émetteur / interrupteur sans fils et sans piles Enocean de TRIO2SYs. Autonome, il envoie un signal radio grâce à l'énergie dégagée lors des appuis sur les touches de l'interrupteur. Sans maintenance, il supprime les câblages et peut se placer à n'importe quel endroit de la pièce. Associé à un récepteur, il permet de commander à distance divers équipements électriques. 100% compatible avec les enjoliveurs de la gamme d'appareillage ODACE de SCHNEIDER ELECTRIC.

Réf. 10 040 012



25,79 €HT

### KIT SUPPORT BLANC COMPATIBLE ODACE 1 TOUCHE VOLET ROULANT

Le kit support blanc fait partie de la gamme émetteur / interrupteur sans fils et sans piles Enocean de TRIO2SYs. Autonome, il envoie un signal radio grâce à l'énergie dégagée lors des appuis sur les touches de l'interrupteur. Sans maintenance, il supprime les câblages et peut se placer à n'importe quel endroit de la pièce. Associé à un récepteur, il permet de commander à distance divers équipements électriques. 100% compatible avec les enjoliveurs de la gamme d'appareillage ODACE de SCHNEIDER ELECTRIC.

Réf. 10 040 013



25,72 €HT

### KIT SUPPORT BLANC COMPATIBLE ODACE 2 TOUCHES VOLET ROULANT

Le kit support blanc fait partie de la gamme émetteur / interrupteur sans fils et sans piles Enocean de TRIO2SYs. Autonome, il envoie un signal radio grâce à l'énergie dégagée lors des appuis sur les touches de l'interrupteur. Sans maintenance, il supprime les câblages et peut se placer à n'importe quel endroit de la pièce. Associé à un récepteur, il permet de commander à distance divers équipements électriques. 100% compatible avec les enjoliveurs de la gamme d'appareillage ODACE de SCHNEIDER ELECTRIC.

Réf. 10 040 016



26,50 €HT

### KIT SUPPORT BLANC COMPATIBLE CELIANE 2 TOUCHES VOLET ROULANT

Le kit support blanc fait partie de la gamme émetteur / interrupteur sans fils et sans piles Enocean de TRIO2SYs. Autonome, il envoie un signal radio grâce à l'énergie dégagée lors des appuis sur les touches de l'interrupteur. Sans maintenance, il supprime les câblages et peut se placer à n'importe quel endroit de la pièce. Associé à un récepteur, il permet de commander à distance divers équipements électriques. 100% compatible avec les enjoliveurs de la gamme d'appareillage CELIANE de LEGRAND.

Réf. 10 040 018



26,50 €HT

### KIT SUPPORT BLANC COMPATIBLE CELIANE 2 TOUCHES

Le kit support blanc fait partie de la gamme émetteur / interrupteur sans fils et sans piles Enocean de TRIO2SYs. Autonome, il envoie un signal radio grâce à l'énergie dégagée lors des appuis sur les touches de l'interrupteur. Sans maintenance, il supprime les câblages et peut se placer à n'importe quel endroit de la pièce. Associé à un récepteur, il permet de commander à distance divers équipements électriques. 100% compatible avec les enjoliveurs de la gamme d'appareillage CELIANE de LEGRAND.

Réf. 10 040 010



25,79 €HT

### KIT SUPPORT BLANC COMPATIBLE CELIANE 1 TOUCHE VOLET ROULANT

Le kit support blanc fait partie de la gamme émetteur / interrupteur sans fils et sans piles Enocean de TRIO2SYs. Autonome, il envoie un signal radio grâce à l'énergie dégagée lors des appuis sur les touches de l'interrupteur. Sans maintenance, il supprime les câblages et peut se placer à n'importe quel endroit de la pièce. Associé à un récepteur, il permet de commander à distance divers équipements électriques. 100% compatible avec les enjoliveurs de la gamme d'appareillage CELIANE de LEGRAND.

Réf. 10 040 019



25,72 €HT

### KIT SUPPORT BLANC COMPATIBLE CELIANE 1 TOUCHE

Le kit support blanc fait partie de la gamme émetteur / interrupteur sans fils et sans piles Enocean de TRIO2SYs. Autonome, il envoie un signal radio grâce à l'énergie dégagée lors des appuis sur les touches de l'interrupteur. Sans maintenance, il supprime les câblages et peut se placer à n'importe quel endroit de la pièce. Associé à un récepteur, il permet de commander à distance divers équipements électriques. 100% compatible avec les enjoliveurs de la gamme d'appareillage CELIANE de LEGRAND.

Réf. 10 040 009



24,79 €HT

## RECEPTEUR VOLET ROULANT A ENCASTRER

Le récepteur volet roulant sert à recevoir les signaux radio provenant d'émetteurs interrupteurs. Il permet de piloter un volet roulant ou un store équipé d'un interrupteur de fin de course (moteur 230V/50Hz). Avant toute utilisation, les émetteurs doivent être affectés à un récepteur.

Réf. 10 020 055



75,00 €HT

## RECEPTEUR UNIVERSEL 5A 2 CANAUX RAIL DIN

Nos récepteurs utilisent une technologie radio unique à faible consommation d'énergie et auto-suffisante. Contrôlez en toute liberté votre l'éclairage mais aussi votre VMC ou votre chauffage à distance. Sans câblage, les interrupteurs peuvent être déplacés à volonté. Les récepteurs O2LINE 2X5A sont conçus pour supporter des charges allant jusqu'à 5A. Grâce à la technologie radio TRIO2SYs et aux 2 canaux de sortie, il est possible de piloter 2 charges distinctes (éclairage, VMC ou chauffage de taille modérée) à partir d'un même module.

Réf. 10 020 071



82,50 €HT

## RECEPTEUR TELERUPTEUR MIXTE TEMPORISE

Nos récepteurs utilisent une technologie radio unique à faible consommation d'énergie et auto-suffisante. Contrôlez en toute liberté votre l'éclairage mais aussi votre VMC ou votre chauffage à distance. Sans câblage, les interrupteurs peuvent être déplacés à volonté. Ce récepteur télérupteur O2LINE est conçu pour piloter des éclairages de la même manière qu'un télérupteur filaire classique. Il peut être commandé à partir d'interrupteurs radio O2LINE ou des interrupteurs filaires déjà présents pour faciliter la rénovation.

Réf. 10 020 094



55,50 €HT

## RECEPTEUR INTERRUPTEUR 1 CANAL A ENCASTRER

Le récepteur radio 1 Canal multifonctions est utilisé pour commuter divers appareils électriques de charge 230V, tels que lampes à incandescence, lampes halogènes, ventilateurs, chauffages, depuis un émetteur radio Enocean sans fils et sans piles. Le récepteur peut interpréter les ordres de 32 émetteurs radio. Chaque émetteur assigné peut être utilisé pour changer le statut du récepteur.

Réf. 10 020 062



89,90 €HT

## DETECTEUR DE PRESENCE ENOCEAN MONTAGE PLAFOND

Le détecteur de présence est autonome, l'énergie étant produite par une cellule solaire qui fonctionne sans maintenance. Un chargeur interne permet de stocker l'énergie et d'assurer un fonctionnement complet même après plusieurs jours d'obscurité. Il convient aux installations électriques sans encastrement. Il est équipé d'un capteur PIR actif en permanence. Une temporisation de 2mn est déclenchée à chaque mouvement détecté.

Réf. 10 020 051



77,90 €HT

## CONTACT DE FENETRE ET AIMANT

L'émetteur contact de fenêtre fonctionne avec un module à contact magnétique sans fils. Autonome, l'énergie est produite par une cellule solaire qui fonctionne sans maintenance. Un chargeur interne permet de stocker l'énergie et d'assurer un fonctionnement complet même après plusieurs jours d'obscurité totale. L'émetteur intègre un contact REED magnétique (LS) qui rapporte immédiatement tous les changements effectués sur la fenêtre.

Réf. 10 020 032



29,20 €HT

## CAPTEUR DE TEMPERATURE ET D'HUMIDITE

Les sondes O2LINE fonctionnent avec des cellules photovoltaïques. Grâce à leur réserve, elles génèrent et stockent leur propre énergie pour fonctionner et émettre un signal même dans l'obscurité. Sans maintenance ni changement de pile. Le recueil du niveau de température et d'humidité sert à paramétrer l'optimisation du chauffage ou d'une VMC pour plus d'économies d'énergie et de confort.

Réf. 10 020 041



48,00 €HT

## CAPTEUR DE TEMPERATURE

Les sondes O2LINE fonctionnent avec des cellules photovoltaïques. Grâce à leur réserve, elles génèrent et stockent leur propre énergie pour fonctionner et émettre un signal même dans l'obscurité. Sans maintenance ni changement de pile. La sonde de température O2LINE est un outil compatible aux systèmes de contrôle intelligents de type box ou gateway.

Réf. 10 020 033



27,50 €HT

## KIT EASYHOME PUREAIR COMPACT CONNECT

Purification d'air à détection multi-polluants. EasyHOME® PureAIR COMPACT Connect surveille 24h/24 la qualité de l'air que vous respirez. Il filtre l'air entrant, détecte les COV, le CO<sup>2</sup> et l'humidité et évacue automatiquement et efficacement l'air pollué du logement grâce à ses 4 modes de purification. Filtration de l'air entrant avec les entrées d'air AirFILTER®. Intégration parfaite à la décoration intérieure grâce aux grilles ColorLINE®. Montage multi-positions : mur, plafond, sol, pente. Extra-plat < 19 cm. Raccordement de 1 cuisine et jusqu'à 4 sanitaires. Ultra silencieux : à partir de 21 dB(A). Rénovation.



**579,00 € HT**  
plus 0,83 € HT d'éco-participation

Réf. 11033062

## PURIFICATEUR INSPIRAIR® HOME SC 240 PREMIUM CONNECTÉ - DROIT

Purificateur InspirAIR® Home SC 240 Premium connecté droit Aldes. Cette solution de purification d'air centralisée, au design minimaliste, contribue à libérer l'air entrant des particules fines et polluantes et à renouveler l'air intérieur. Idéal pour les personnes allergiques et sensibles aux pollens. Montage : horizontal ou vertical 183 W 1,75 A.



**1 590,00 € HT**  
plus 1,67 € HT d'éco-participation

Réf. 11023312

## PURIFICATEUR INSPIRAIR® HOME SC 370 PREMIUM CONNECTÉ - DROIT

Purificateur InspirAIR® Home SC 370 Premium connecté droit Aldes. Cette solution de purification d'air centralisée, au design minimaliste, contribue à libérer l'air entrant des particules fines et polluantes et à renouveler l'air intérieur. Idéal pour les personnes allergiques et sensibles aux pollens. Montage : horizontal ou vertical 234 W 2 A.



**1 890,00 € HT**  
plus 1,67 € HT d'éco-participation

Réf. 11023316

## BALLON 200 L THERMODYNAMIQUE T.FLOW HYGRO + CONNECTÉ SANS BOUCHE

T.Flow® Hygro + connecté est une solution qui combine production d'eau chaude sanitaire et qualité d'air du logement. Jusqu'à 75% d'économies d'énergie. Production d'eau chaude en continu : Jusqu'à 6 personnes. Suivi et pilotage en temps réel : Aldes Connect. Renouvellement de l'air en permanence. Discret : très silencieux <28 dB(A) et ultra fin.



**1 950,00 € HT**  
plus 6,67 € HT d'éco-participation

Réf. 11023384

## CHAUFFE-EAU THERMODYNAMIQUE T.FLOW NANO CONNECTÉ POUR MAISON INDIVIDUELLE

T-Flow Nano Aldes, chauffe-eau thermodynamique de 100 Litres, dimensions (Hxø) 1310,5x557,5 mm en format vertical au sol. Version Connecté pour maison individuelle. Idéal pour la production d'eau chaude sanitaire et qualité d'air du logement.



**1 900,00 € HT**  
plus 6,67 € HT d'éco-participation

Réf. 11023396

## KIT EASYHOME PUREAIR COMPACT PREMIUM

Purification d'air à détection multi-polluants. EasyHOME® PureAIR COMPACT surveille 24h/24 la qualité de l'air que vous respirez. Il filtre l'air entrant, détecte les COV, le CO<sup>2</sup> et l'humidité et évacue automatiquement et efficacement l'air pollué du logement grâce à ses 4 modes de purification. Filtration de l'air entrant avec les entrées d'air AirFILTER®. Intégration parfaite à la décoration intérieure grâce aux grilles ColorLINE®. Montage multi-positions : mur, plafond, sol, pente. Extra-plat < 19 cm. Raccordement de 1 cuisine et jusqu'à 4 sanitaires. Ultra silencieux : à partir de 21 dB(A). Rénovation.



**489,00 € HT**  
plus 0,83 € HT d'éco-participation

Réf. 11033060

## CONNECTBOX™ INSPIRAIR® HOME SC 370

ConnectBox™ InspirAIR® Home SC 370 Aldes. En complément du purificateur d'air InspirAIR® Home SC 370, la ConnectBox permet de suivre et d'agir sur votre qualité de l'air intérieur directement depuis votre smartphone avec l'application. Utilisation : en complément du purificateur d'air InspirAIR® Home SC 370. A connecter avec l'application Aldesconnect. Compatible (1 modem par produit) : T.Flow Hygro + connecté, InspirAIR® Home, Dee Fly Cube. Dimensions : Hauteur : 170 mm, Largeur : 50 mm, Profondeur : 28 mm.



**90,00 € HT**

Réf. 11023386

## VMC DOUBLE FLUX - CUBE MICRO-WATT AUTO ET HYGRO

VMC Double flux compatible Auto et Hygro-réglages. Le plus silencieux du marché (30.7dB(A) à 150 m³/h). Consommation à partir de 20 W seulement. Échangeur à contre courant haut rendement 92 %. Habillage métall. Largeur 60 cm. 4 piquages 160 mm. 2 filtres sur l'air neuf (G4+F7) et 1 filtre sur l'extraction (G4). By-pass 100 %. 2 moteurs technologie micro-watt. Moteurs micro-watt 3 sections.



**1 190,00 € HT**  
plus 1,67 € HT d'éco-participation

Réf. 11023219



## VMC OPTIMOCOSY HR PLUS

VMC pavillonnaire double flux haut rendement connectée. Super silence. Régulation à débit constant. Sonde CO<sup>2</sup>. Télécommande multifonction sans fil. Bridge COSYTOUCH.

Réf. 412259



A+

**1 629,00 € HT**  
plus 1,67 € HT  
d'éco-participation



## CHAUFFE-EAU AQUACOSY AV 200L

Chauffe-eau thermodynamique sur VMC avec ventilateur - Economie d'énergie - Pose aisée (easyKIT inclus) - Peu encombrant - Silencieux - Filtre lavable - Compatible application CozyTouch.

à partir de  
**1 569,00 € HT**  
plus 6,67 € HT  
d'éco-participation



Référence	Désignation	Classe énergétique	Eco participation DEEE H.T.	Prix € H.T.
350101	AV 100L	A	6,67	1 569,00
350102	AV 200L	A	6,67	1 799,00

## ZONE CONTROL 2.0 160 S3

Une gamme adaptée à toutes les applications : Plusieurs modèles, de 2 à 5 registres motorisés, compatibilité avec nos gammes gainables standard et Confort Plus(1), versions réversible ou chaud seul. Des fonctions avancées : gestion centralisée, limitation des températures de consigne, information sur la performance de l'installation. De nouvelles sondes d'ambiance : sonde principale aux nombreuses fonctions, sondes secondaires simplifiées, communication radio, alimentation filaire ou par piles, sondes ergonomiques et intuitives. Domotique et connectivité : ouverture GTB : produit natif ModBus, pilotage à distance via Cozytouch.

Réf. 875062



**939,00 € HT**  
plus 1,67 € HT  
d'éco-participation

## PLENUM Z.CONTROL 2.0 160 S4

Kit composé d'un plénum 3xØ160 / 1xØ200 (2 à 5 registres motorisés selon modèle), de son coffret de régulation, de sa sonde extérieure. Possibilité de traiter jusqu'à 8 zones (prévoir des kits Zone Plus 160/200 supplémentaires).

Réf. 875063

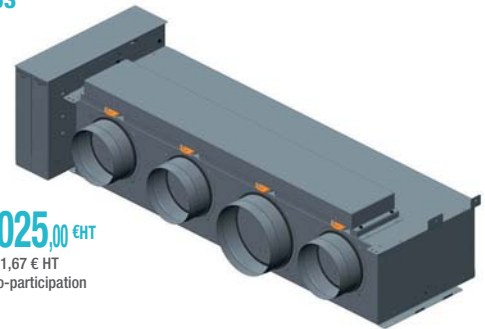

**1 025,00 € HT**  
plus 1,67 € HT  
d'éco-participation

## ZONE CONTROL 2.0 200 S4

Une gamme adaptée à toutes les applications : Plusieurs modèles, de 2 à 5 registres motorisés, compatibilité avec nos gammes gainables standard et Confort Plus(1), versions réversible ou chaud seul. Des fonctions avancées : gestion centralisée, limitation des températures de consigne, information sur la performance de l'installation. De nouvelles sondes d'ambiance : sonde principale aux nombreuses fonctions, sondes secondaires simplifiées, communication radio, alimentation filaire ou par piles, sondes ergonomiques et intuitives. FABRICATION FRANÇAISE PIECES. Domotique et connectivité : ouverture GTB : produit natif. ModBus, pilotage à distance via Cozytouch. Précision de régulation.

Réf. 875064



**1 049,00 € HT**  
plus 1,67 € HT  
d'éco-participation

## ZONE CONTROL 2.0 200 S5

Une gamme adaptée à toutes les applications : Plusieurs modèles, de 2 à 5 registres motorisés, compatibilité avec nos gammes gainables standard et Confort Plus(1), versions réversible ou chaud seul. Des fonctions avancées : gestion centralisée, limitation des températures de consigne, information sur la performance de l'installation. De nouvelles sondes d'ambiance : sonde principale aux nombreuses fonctions, sondes secondaires simplifiées, communication radio, alimentation filaire ou par piles, sondes ergonomiques et intuitives. Domotique et connectivité : ouverture GTB : produit natif ModBus, pilotage à distance via Cozytouch. Précision de régulation.

Réf. 875065



**1 229,00 € HT**  
plus 1,67 € HT  
d'éco-participation

## ZONE CONTROL 2.0 160 S5

ZC2.0 160 S5 - PLENUM Z.CONTROL 2.0 160 S5 - Accessoires climatisation - Accessoires

Une gamme adaptée à toutes les applications : Plusieurs modèles, de 2 à 5 registres motorisés, compatibilité avec nos gammes gainables standard et Confort Plus(1), versions réversible ou chaud seul. Des fonctions avancées : gestion centralisée, limitation des températures de consigne, information sur la performance de l'installation. De nouvelles sondes d'ambiance : sonde principale aux nombreuses fonctions, sondes secondaires simplifiées, communication radio, alimentation filaire ou par piles, sondes ergonomiques et intuitives. Domotique et connectivité : ouverture GTB : produit natif ModBus, pilotage à distance via Cozytouch. Précision de régulation.

Réf. 875066



**1 199,00 € HT**  
plus 1,67 € HT  
d'éco-participation

## PACK SONDES

Pack composé d'une sonde principale, de 1 à 4 sondes simplifiées (selon modèle) et d'une passerelle de communication IO (passerelle Navipass fournie avec un câble de 3 m de type RS 485). La sonde principale est une sonde centralisée qui permet de gérer la zone dans laquelle elle se trouve (zone principale) mais aussi d'accéder à tous les paramètres du système (paramètres utilisateur, installateur et spécialiste). C'est donc un outil qui permet d'effectuer la mise en service et la maintenance du Zone Control 2.0, et qui offre de nouvelles fonctions par rapport au Zone Control 1<sup>re</sup> génération (limitation des températures de consigne, informations sur la performance de l'installation, ...). La sonde simplifiée équipe chacune des zones secondaires. Elle permet de mettre la zone sur ON ou OFF, de passer du mode Confort au mode Eco lorsqu'une programmation est active, ou de régler tout simplement la température de consigne lorsqu'on est en mode manuel.

Référence	Désignation	Eco participation DEEE H.T.	Prix € H.T.
875096	A PILES 3 ZONES	1,67	299,00
875097	A PILES 4 ZONES	0,12	379,00
875098	A PILES 5 ZONES	0,12	459,00
875092	FILAIRES 3 ZONES	0,12	249,00
875093	FILAIRES 4 ZONES	0,12	299,00
875094	FILAIRES 5 ZONES	0,12	359,00



à partir de  
**249,00 € HT**  
plus 1,67 € HT  
d'éco-participation

## COZYTOUCH

Vivre l'expérience des radiateurs et des chauffe-eaux connectés (PI). Pilotage de vos solutions thermiques. Vous visualisez vos consommations. Il facilite vos absences. Avec le Cozytouch vos radiateurs baissent automatiquement la température en cas d'absence.

A installer sur votre box internet. Pour les radiateurs connectés Atlantic. Permet le pilotage à distance des radiateurs. A combiner avec l'application gratuite Cozytouch, disponible sur App store et Google Play.

Réf. 500090



**65,00 € HT**  
plus 0,12 € HT  
d'éco-participation

## ZONE PLUS 160/200

Nécessaire lorsque le nombre de zones dépasse celui du plénum. Kit composé de 2 registres motorisés Ø 200, de 3 réductions coniques 200/160 et d'une longueur de câble de communication de 4 m.

Réf. 875052



**159,00 € HT**  
plus 0,12 € HT  
d'éco-participation

## RADIATEUR PILOTAGE INTELLIGENT CONNECTÉ IRISIUM 1 000 W

AUDACE, DESIGN et INNOVATION. CONNECTIVITÉ ET ÉCONOMIES D'ÉNERGIE : Pilotable à distance grâce à l'application Cozytouch. Les radiateurs connectés s'adaptent à votre vie et communiquent entre eux. Permet de réaliser un maximum de 45 % d'économies (par rapport à un convecteur de 1<sup>ère</sup> génération) grâce à la fonction Pilotage Intelligent. DESIGN : Façade en Corian® aux propriétés inertielles exceptionnelles. 4 finitions : Irisium, Irisium Serenity, Irisium Origamy, Irisium Mozaïc.



à partir de **895,00 € HT**  
plus 1,67 € HT d'éco-participation

UNE SENSATION DE CONFORT OPTIMALE : Une chaleur douce et température homogène. UN CHOIX DE MODÈLES FABRIQUÉS EN FRANCE : Existe en modèle Horizontal et Vertical, en 1000 et 1500 W; Modèle 1000 W H. Largeur 1100mm X Hauteur 600mm. Epaisseur 97mm.

Référence	Désignation	Eco participation DEEE H.T.	Prix € H.T.
603110	Horizontal 1000 W	1,67	895,00
603210	Vertical 1000 W	1,67	949,00

## RADIATEUR MARADJA PILOTAGE INTELLIGENT CONNECTÉ HORIZONTAL 1000 W

Le confort ultime sur mesure. Un rayonnement doux et enveloppant grâce à la nouvelle façade chauffante. Une température homogène optimisée grâce à la nouvelle fonte Haute Performance Énergétique (HPE) qui assure une plus faible température de sortie d'air. S'adapte aux rythmes de vie. Jusqu'à 45% d'économies\* grâce à la fonction Pilotage Intelligent. Large choix de modèles.

\* Par rapport à un convecteur de 1<sup>ère</sup> génération.

Réf. 507610

**445,00 € HT**  
plus 1,67 € HT d'éco-participation



## RADIATEUR MARADJA PILOTAGE INTELLIGENT CONNECTÉ VERTICAL 1000 W

Le radiateur vertical Maradja connecté de la marque Atlantic est pilotable à distance grâce à sa fonction cozytouch. Doté également de la fonction pilotage intelligent, le radiateur s'adapte automatiquement à votre rythme de vie et vous permet de réaliser jusqu'à 45% d'économies. Corps de chauffe en fonte.

Réf. 507710

**504,00 € HT**  
plus 1,67 € HT d'éco-participation



## RADIATEUR GALAPAGOS PILOTAGE INTELLIGENT CONNECTÉ HORIZONTAL 1000 W

Le confort traditionnel du chauffage central

- Diffuse une chaleur douce inertielle, sans à coup, proche du confort traditionnel du chauffage central - Idéalement adapté aux rythmes de vie réguliers. Pilotable à distance grâce à l'application COZYTOUCH
- S'adapte aux rythmes de vie - Jusqu'à 45% d'économies\* grâce à la fonction Pilotage Intelligent
- Large choix de modèles.

\* Par rapport à un convecteur de 1<sup>ère</sup> génération.

Réf. 500610



**380,00 € HT**  
plus 1,67 € HT d'éco-participation

## RADIATEUR GALAPAGOS PILOTAGE INTELLIGENT CONNECTÉ BLANC VERTICAL 1000W

Le format de ce radiateur en fait un appareil idéal dans les espaces étroits. A cela s'ajoute le pilotage intelligent et le pilotage à distance pour réaliser des économies tout en bénéficiant d'un confort de chauffe accru.

Réf. 501310

**509,00 € HT**  
plus 1,67 € HT d'éco-participation



## RADIATEUR PILOTAGE INTELLIGENT CONNECTÉ ONIRIS HORIZONTAL 1000 W

Pilotage intelligent connecte horizontal 1000 w blanc. La chaleur douce immédiate. Une façade chauffante qui monte à 40°C en 5 minutes pour une sensation de chaleur immédiate. Diffuse une chaleur douce réactive grâce à son double corps de chauffe. Pilotable à distance grâce à l'application COZYTOUCH. S'adapte aux rythmes de vie. Jusqu'à 45% d'économies\* grâce à la fonction Pilotage Intelligent. Large choix de modèles.

\* Par rapport à un convecteur de 1<sup>ère</sup> génération.

Réf. 503910



**382,00 € HT**  
plus 1,67 € HT d'éco-participation

## COZYTOUCH

Vivre l'expérience des radiateurs et des chauffe-eaux connectés (PI). Pilotage de vos solutions thermiques. Vous visualisez vos consommations. Il facilite vos absences. Avec le Cozytouch vos radiateurs baissent automatiquement la température en cas d'absence. A installer sur votre box internet. Pour les radiateurs connectés Atlantic. Permet le pilotage à distance des radiateurs. A combiner avec l'application gratuite Cozytouch, disponible sur App store et Google Play.

Réf. 500090



**55,00 € HT**  
plus 1,67 € HT d'éco-participation



## RADIATEUR CALISSIA CONNECTÉ HORIZONTAL 1000W

Un confort enveloppant. Une chaleur qui reste longtemps perceptible grâce à son corps de chauffe en fonte. Une envie de coconner dès les premiers froids de l'hiver, grâce à une chaleur douce incomparable. Vivez les radiateurs connectés. Ils s'adaptent à votre vie. Ils se pilotent à distance. Ils communiquent entre eux. Un design élégant made in France. Ecoutez vos envies avec un large choix de modèles et de puissances.

Réf. 529810

**335,00 € HT**

plus 1,67 € HT d'éco-participation



## RADIATEUR CONNECTÉ AGILIA BLANC HORIZONTAL 1000W

CONNECTIVITÉ ET ÉCONOMIES D'ÉNERGIE : Pilotable à distance grâce à l'application Cozytouch. Les radiateurs connectés s'adaptent à votre vie et communiquent entre eux. Permet de réaliser un maximum de 45 % d'économies (par rapport à un convecteur de 1ère génération) grâce à la fonction Pilotage Intelligent.

DESIGN ET GAIN DE PLACE :

Encombrement réduit : 45 cm de large seulement pour le format Horizontal. Aussi compact qu'un convecteur pour s'installer dans les petits espaces. Une touche d'élégance avec sa façade blanche mat texturée.

UNE SENSATION DE CONFORT OPTIMALE : Une chaleur douce qui vous enveloppe rapidement grâce à la combinaison de ses 2 corps de chauffe.

UN CHOIX DE MODÈLES FABRIQUÉS EN FRANCE : Existe en modèle Horizontal et Vertical

Modèle 1000 W H. Largeur 446mm X Hauteur 530mm. Epaisseur 129 mm.

Réf. 503110



**279,00 € HT**

plus 1,67 € HT d'éco-participation

## ACCESSOIRE DE FIXATION RÉNOVATION AGIFIX

Accessoire incontournable pour le remplacement d'un convecteur sans perçage et pour les bâtiments amiantés.

Réf. 516001

**14,50 € HT**

plus 1,67 € HT d'éco-participation

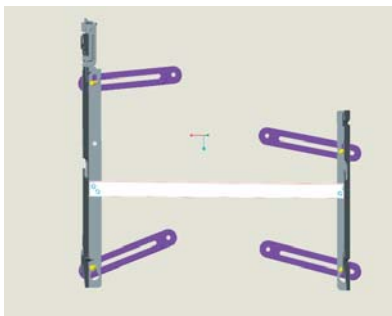

## SÈCHE-SERVIETTE SENSIVUM AVEC SYSTÈME D'ENCEINTES CABASSE® INTÉGRÉ VERTICAL 1750 W BLANC

Révélez vos sens. Design d'exception. Une chaleur ultra enveloppante. Equipé de la technologie. Un son haute définition grâce au système audio CABASSE. Une lumière tamisée pour une ambiance zen. Pilotable à distance par smartphone.



## CHAUFFE-EAU ÉLECTRIQUE LINÉO 65 L 2250 W 1090X290X310 MM

Grâce à son encombrement minimal, ce chauffe-eau s'intègre parfaitement dans un petit espace ou un placard. Capacité : 65 L. Puissance : 2250 W. Classe B. Temps de chauffe : 3h19. Dimensions (HxPxØ) : 1090 x 290 x 310 mm.

Réf. 157106

**B**

**279,00 € HT**

plus 5,00 € HT d'éco-participation



à partir de  
**1 080,00 € HT**  
plus 1,67 € HT d'éco-participation

Référence	Désignation	Eco participation DEEE H.T.	Prix € H.T.
814117	Mat à droite	1,67	1 080,00
817117	Mat à gauche	1,67	1 080,00

## ODYSSÉE PILOTAGE INTELLIGENT 270L

La solution eau chaude la plus économique du marché, rentabilisée en 2ans\*. Jusqu'à 75 % d'économies\* sur la facture d'électricité en eau chaude sanitaire.

Production adaptée et consommation maîtrisée. Grâce au pilotage intelligent, ODYSÉE adapte la production d'eau chaude aux besoins du foyer et au rythme de vie de ses occupants. Finis les gaspillages puisque ODYSÉE produit toujours la quantité d'eau chaude juste nécessaire. Visualisation de la quantité d'eau chaude disponible et de la consommation énergétique de l'appareil grâce à sa commande intuitive ergonomique. ODYSÉE est conforme aux exigences réglementaires les plus élevées: il est certifié NF Électricité Performance 3 étoiles. Sa durée de vie est prolongée jusqu'à 2 fois plus longtemps grâce à sa protection dynamique anti-corrosion ACI Hybride. La solution ENR la plus simple à installer : Bouches orientables: souplesse d'installation. Programmation horaire interne pour simuler les Heures Creuses / Heures Pleines.

Réf. 232510

**A+**

**1 290,00 € HT**  
plus 6,67 € HT d'éco-participation



## RADIATEUR TATOU CONNECTÉ PILOTAGE INTELLIGENT HORIZONTAL 1000 W

Adapté pour réchauffer une pièce rapidement : diffusion de la chaleur par rayonnement. Le panneau rayonnant le plus intelligent du marché : pilotable à distance grâce à l'application Cozytouch. Une consommation maîtrisée, en toute simplicité : permet de réaliser jusqu'à 45% d'économies grâce à la fonction pilotage intelligent. Existe en version horizontale et verticale.

Réf. 566210

**187,00 € HT**

plus 1,67 € HT d'éco-participation



## KIT BXV 24V POUR PORTAILS COULISSANTS JUSQU'À 400KG

Kit BXV 24V pour portails coulissants jusqu'à 400kg et longueur max 14m. La nouvelle gamme Came de produits connectés. Composition du kit :

- 1 Automatisme complet avec carte électronique, décodage radio et dispositif pour le contrôle du mouvement et la détection d'obstacles
- 2 Emetteurs bicanaux en 433,92MHz
- 1 Carte radio
- 1 Jeu de photocellules, portée 10m
- 1 Clignotant de signalisation en 24V et son support

Réf. 8K01MS-003

**459,00 € HT**  
plus 0,50 € HT  
d'éco-participation



## KIT BATTANT AXI EN 230V

Kit complet AXI en 24V pour portails battants jusqu'à 2,5m ou 300 kg par vantail. La nouvelle gamme Came Connect Line, conçue pour un usage intensif ou pour installations résidentielles.

- Composition du kit : 2 Motoréducteurs irréversibles avec encodeur, 1 Armoire de commande multifonctions, 2 Emetteurs bicanaux au 433,92MHz, 1 Carte radio
- 1 Jeu de photocellules, portée 10m,
  - 1 Clignotant de signalisation en 24V, et son support.

Réf. 8K01MP-006

**719,00 € HT**  
plus 0,50 € HT  
d'éco-participation



## SÉLECTEUR BLUETOOTH 15 UTILISATEURS

Sélecteur Stand Alone, pour la gestion jusqu'à 15 utilisateurs. Possibilité de version encastrée ou en saillie. Fonction Push (détection) ou Pull (actionnement). Mise en place intuitive via APP. Solution mixte IOS ou Android.

Réf. 806SL-0210

**119,00 € HT**  
plus 0,06 € HT  
d'éco-participation



## KIT MTM VIDÉO AVEC ALIMENTATION

La nouvelle gamme modulaire d'interphones Came. Modèle MTM Vidéo + Kit BIANCA avec alimentation. Des modèles élégants (finition en aluminium satiné pour l'installation sur n'importe quelle surface), modulaires (facile à installer, proposant des solutions personnalisées et des combinaisons infinies) et polyvalents (deux possibilités, multi-fil ou IP).

Réf. 8K40CF-003

**359,00 € HT**  
plus 0,04 € HT  
d'éco-participation



## KIT PASSERELLE ETHERNET RETH001 + MODULE ESCLAVE RSLV001

Kit Passerelle Ethernet RETH001 + Module Esclave RSLV001 pour automatismes. Nouveau produit de la gamme Connect Line. Fréquence 868,35MHz. RF module intégré (fonctionne uniquement avec le module «esclave»). Gestion jusqu'à 5 modules radio.

Réf. 8K06SA-001

**269,00 € HT**  
plus 0,06 € HT  
d'éco-participation



## KIT MTM IP SANS MONITEUR AVEC SWITCH POE

La nouvelle gamme modulaire d'interphones Came. Modèle MTM IP avec switch POE. La nouvelle gamme modulaire d'interphones Came. Des modèles élégants (finition en aluminium satiné pour l'installation sur n'importe quelle surface), modulaires (facile à installer, proposant des solutions personnalisées et des combinaisons infinies) et polyvalents (deux possibilités, multi-fil ou IP).

Réf. 8K40CF-007

**599,00 € HT**  
plus 0,02 € HT  
d'éco-participation



## KIT ANTI-INTRUSION PXC08

Kit anti-intrusion avec centrale d'alarme 8 entrées (PXC08). Clavier et écran pour la programmation des paramètres fonctionnels. Avec un lecteur de clé transpondeur permettant la désactivation et/ou l'installation partielle du système. Composition du kit

- 1 centrale d'alarme PXC08. 1 batterie 12 V - 7,2 Ah BB072. 2 détecteurs infrarouges volumétriques PXIRV01.
- 1 sirène auto-alimentée avec clignotant PXSEA. 1 batterie 12 V - 2 Ah BB020. 1 sirène intérieure APF22.

Réf. 8K46AA-007

**319,00 € HT**  
plus 0,02 € HT  
d'éco-participation



## RADIATEUR SECHE-SERVIETTES ISEO BAINS ALTO 3.0 1500 W BLANC

Radiateur sèche-serviettes rayonnant et soufflant avec minuterie réglable en mode turbo. L'intelligence « Smart ECOcontrol » pour des radiateurs économes et connectés pilotables à distance. Façade acier, pilotables à distance (application Smartphone).

Réf. ISEA15BCPB



2  
475,00 € HT  
plus 1,67 € HT  
d'éco-participation

## RADIATEUR SÈCHE-SERVIETTES ISEO BAINS 1200 W BLANC

Radiateur sèche-serviettes en acier, rayonnant/soufflant, compact et puissant. Affichage de la température. Complément de chaleur rapide par soufflerie (800 W) fonctionnant par minuterie. 1 barre sèche serviette. Alimentation 230 V. Cat.C.IP24-IK07-CI.II.

Réf. ISE012BCPB



2  
352,00 € HT  
plus 1,67 € HT  
d'éco-participation

## RADIATEUR CAMPAVER ULTIME 3.0

Radiateur mural en verre à rayonnement permanent, «effet masse à inertie pilotée». Formes arrondies. Étriers «Amande». Système «Anti-Gaspi Eco Fenêtre». Alimentation 230 V. IP 24 - IK 07 - CI. II.

à partir de  
766,00 € HT  
plus 1,67 € HT  
d'éco-participation



Référence	Désignation	Classe énergétique	Eco participation DEEE H.T.	Prix € H.T.
CMUD10HBCCB	1000 W	2	1,67	766,00
CMUD15HBCCB	1500 W	2	1,67	885,00
CMUD20HBCCB	2000 W	2	1,67	984,00

## RADIATEUR REVERSO 3.0 1500 W HORIZONTAL BLANC

Radiateur chaleur douce façade acier avec 2 émetteurs rayonnants. Le confort et l'intelligence « Smart ECOcontrol » pour des radiateurs économes et connectés, pilotables à distance avec les modules associés. Façade acier, pilotables à distance (application Smartphone).

à partir de  
462,00 € HT  
plus 1,67 € HT  
d'éco-participation



Référence	Désignation	Classe énergétique	Eco participation DEEE H.T.	Prix € H.T.
REVD10HBCCB	1000 W	2	1,67	462,00
REVD15HBCCB	1500 W	2	1,67	538,00
REVD20HBCCB	2000 W	2	1,67	620,00



## RADIATEUR CAMPALYS 3.0 HORIZONTAL BLANC

Campalys 3.0 compatible Smart EcoControl. L'élégance d'un radiateur aux lignes tendues et légèrement galbées, le confort permanent du rayonnant à inertie réactive et l'intelligence 'Smart ECOcontrol' pour des radiateurs économes, connectés et pilotables à distance. Les radiateurs sont le cœur du système, ils interagissent entre eux et avec l'utilisateur : une fenêtre ouverte, une pièce inoccupée...ils choisissent la solution "éco adaptée". Existe en Blanc, 3 puissances, et 3 géométries.



à partir de  
**506,00 € HT**  
plus 1,67 € HT  
d'éco-participation

Référence	Désignation	Classe énergétique	Eco participation DEEE H.T.	Prix € H.T.
CYSD10HBCCB	1000 W	2	1,67	506,00
CYSD15HBCCB	1500 W	2	1,67	582,00
CYSD20HBCCB	2000 W	2	1,67	654,00

## RADIATEUR JOBEL 3.0 HORIZONTAL BLANC

Radiateur mural à rayonnement permanent, effet masse à inertie pilotée en acier et pierre de lave massive interne. Le confort permanent du rayonnement à inertie piloté et l'intelligence "Smart ECOcontrol". Des radiateurs intelligents, économes et connectés. Les radiateurs sont le cœur du système, ils interagissent entre eux et avec l'utilisateur : une fenêtre ouverte, une pièce inoccupée... ils choisissent la solution «éco adaptée». L'appareil est composé : - d'une façade en acier épais qui favorise une diffusion homogène de la chaleur dans la pièce. - d'un émetteur rayonnant de façade ultra-émissif qui crée un rayonnement doux et homogène sur la totalité de la façade - d'un bloc massif rayonnant en pierre de lave, parfaitement équilibré par les deux émetteurs rayonnants, qui diffuse harmonieusement par effet masse une chaleur homogène. - d'un émetteur monobloc à très haute émissivité qui permet une mise en température rapide du bloc massif rayonnant en pierre de lave. L'ensemble est piloté par une régulation simple et performante. Existe en Blanc. Alimentation 230 V. NF performance 3 étoiles + oeil. IP 24 - IK 08 - Cl. II.



à partir de  
**650,00 € HT**  
plus 1,67 € HT  
d'éco-participation

Référence	Désignation	Classe énergétique	Eco participation DEEE H.T.	Prix € H.T.
JOBD15HBCCB	1500 W	2	1,67	650,00
JOBD20HBCCB	2000 W	2	1,67	727,00

## RADIATEUR NATURAY SELECT 3.0 HORIZONTAL BEIGE

NATURAY SELECT 3.0 Smart ECOcontrol

Radiateur rayonnant à inertie pilotée en pierre de lave naturelle massive. Angles droits. Aussi décliné à angles arrondis : « Naturay Ultime 3.0 ».

Le confort permanent du rayonnement à inertie piloté et l'intelligence 'Smart ECOcontrol'. Des radiateurs intelligents, économes et connectés. Les radiateurs sont le cœur du système, ils interagissent entre eux et avec l'utilisateur : une fenêtre ouverte, une pièce inoccupée...ils choisissent la solution «éco adaptée».

L'appareil est composé :

- d'une façade rayonnante de forte épaisseur en pierre de lave qui permet de bénéficier de l'effet masse et qui favorise une diffusion homogène et régulière de la chaleur.
- d'un émetteur rayonnant associé à la façade pour produire un rayonnement doux, direct et immédiatement perceptible.
- d'un émetteur rayonnant haute émissivité qui permet une montée en température rapide pour une mise en confort sans délai.

L'ensemble est piloté par une régulation simple et performante.

Existe en Grège et Blanc de Lave.

Référence	Désignation	Classe énergétique	Eco participation DEEE H.T.	Prix € H.T.
NASD10HBCL	1000 W	2	1,67	772,00
NASD15HBCL	1500 W	2	1,67	881,00
NASD20HBCL	2000 W	2	1,67	999,00



à partir de  
**772,00 € HT**  
plus 1,67 € HT  
d'éco-participation

## DIGICODE® GALEO 4.0 BLUETOOTH 100 CODES 3 RELAIS

Faible encombrement. De 1 à 3 relais. Pose en applique. Signalisation lumineuse et sonore. T° de fonctionnement : -25° C à +70°C.  
Free voltage\*\* : - 12 V à 24 V AC / - 12 V à 48 V DC.  
100 codes utilisateurs. Rétro-éclairé. Alliage d'Aluminium. Haute Résistance au Vandalisme. Étanchéité IP64.

Réf. GALEO



114,00 € HT

## BOX DIGICODE® 100 CODES 3 RELAIS AVEC APPS SMARTPHONE

BOX Digicode® 100 codes 3 relais avec APPS Smartphone.

Réf. BOXCODE



79,00 € HT

## KIT DIGICODE RADIO GALEOR + RECEPTEUR 1 REL 24V

Clavier Radio sans fil en alliage d'aluminium. Rétro-éclairé. Fréquence : 433,92 Mhz. 2 canaux (touche «A» et «B»). Compatible avec les récepteurs Erono®. Faible encombrement. Pose en applique. Montage avec vis Torx®. Partiellement résiné. 22 codes d'accès 5 termes. 1 code Maître 5 termes. IP64. Alimentation: Pile Lithium 3,6V LS14500 (fournie, garantie 2ans). Récepteur radio Fréquence : 433,92 Mhz. 1 relais 24 VA. Boîtier polycarbonate.

Réf. GALEOR1R



127,00 € HT

## LECTEUR D' EMPREINTES DIGITALES AUTONOME 12V 500 UTILISATEURS

Grâce au mode autonome du BIOSYS 1 faites la programmation de vos empreintes en quelques secondes directement sur le lecteur grâce aux cartes d'enregistrement.

Caractéristiques :

- Base de données : 500 empreintes maximum,
- Lecteur de carte Mifare,
- Signalisation sonore et lumineuse,
- Bleu en fonctionnement/Rouge non reconnue/Vert ouverture,
- Contact de porte,
- Possibilité de raccordement bouton poussoir de sortie,
- Electronique déportée,
- Détection de l'anti-arrachement,
- Alimentation : 12V DC,
- Consommation : 350 mA.

Réf. BIOSYS



390,00 € HT

## ALIMENTATION RÉGULÉE 12V DC 3,5 A 12 V RAIL DIN 3 MODULES TRÈS COMPACTE

Entrée (primaire) : 230V ~50Hz. Sortie (secondaire) : 12V DC régulée. intensité max. : 3,5A. Très haut rendement : 90% @230VAC. Boîtier V0 ignifugé (PC/ABS, UL94). Fabriqué en France.

Réf. ADC335



30,00 € HT

## CAMÉRA IP CUBE FULL-HD 3.6MM WIRELESS

Caméra IP all-in-one à couleur Jour et Nuit, connexion wireless et câblée, optique fixe de 3.6 mm, résolution FULL-HD (1080p)@30 ips, habillage type CUBE pour intérieur, 1 led à infrarouge avec distance de fonctionnement de 10 m, compatible ONVIF 2.2.

Réf. WICAM191 A

124,00 €HT



## CAMERA HD WIFI EXTERIEUR

Caméra IP all-in-one à couleur Jour et Nuit, connexion wireless et câblée, optique fixe de 3.6 mm, résolution HD (960p)@30 ips, habillage étanche IP66, 30 leds à infrarouge avec distance de fonctionnement de 30 m, compatible ONVIF 2.2.

Réf. WICAM101A

117,00 €HT



## KIT QUADRA ET MINI WI-FI/GW. SYSTÈME VIP

Kit vidéophonique 2 fils Simplebus TOP comprenant : 1 platine extérieure en saillie série Quadra art. 4899, 1 alimentation art. 1441B, 1 switch réseau 4 ports art. 1440 et 1 moniteur couleurs Wi-Fi série Mini art. 6742 WK.

Réf. 8561V

549,00 €HT



## KIT VIDÉO PROTECTION 4 CAMÉRAS

Le kit Wi-Fi comprend : 1 art. WINVR040A - 4 art. WICAM010A.

Pour les caractéristiques techniques complètes, consulter les fiches techniques correspondantes.

WINVR040A : Enregistreur vidéo de réseau (NVR) Wi-Fi stand-alone pour 4 entrées IP. Caractéristiques principales : Entrées vidéo : 4, Sortie vidéo principale : 1 (VGA), 1 (HDMI), 1920x1080@60Hz, Compression vidéo : H.264, Capacité du Disque Dur fourni : 1TB (4TB max).

WICAM010A : Caméra IP Wi-Fi all-in-one couleur Jour/Nuit, optique fixe de 4 mm, résolution HD (960p)@30 ips, habillage étanche IP66, 6 leds à infrarouge avec distance de fonctionnement de 15 m.

Caractéristiques principales : Capteur : 1/3" CMOS Progressive Scan, Optique : 4 mm, Shutter électronique (s) : 1/25 ÷ 1/25000, Filtre IR : Mécanique, Résolution vidéo (H x V) : 1280x960 (HD - 960p), Alimentation fournie.

Réf. WIKIT040A

529,00 €HT



## ALIMENTATION 12V POUR CAMERA FULL HD WIFI

Adaptateur secteur, entrée 100-240VAC/50-60 Hz, sortie 12VDC/1.33A avec connecteur jack.

Réf. 43 082

8,00 €HT



## PLATINE

Platine wifi connectée vidéo type sonnette.

Réf. VISTO

249,00 €HT



## KIT QUADRA

Kit interphone quadra 2 fils wifi.

Réf. 8451V

449,00 €HT

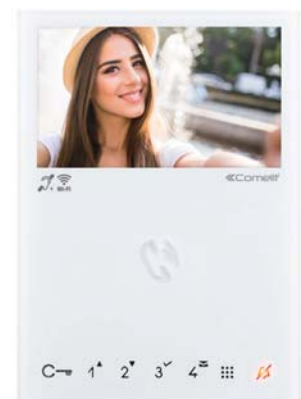



## CENTRALE RADIO I-ON STYLE 40

Centrale Radio I-ON STYLE 40 zones/ 40 détecteurs transmetteur tél RTC intégré. Un système d'alarme compact qui intègre un large afficheur couleur LCD et un clavier de commande. Le Web Serveur et la connectivité Ethernet/IP natifs en font un outils de communication et de sécurité complet et flexible. L'application associée décuple les possibilités et simplifie l'exploitation du système.

Réf. **STYLE-EU**

385,00 €HT



## SIRÈNE RADIO + FLASH EXTÉRIEURE

Les sirènes SDR ont été conçues pour être facilement installées. Elles s'intègrent naturellement aux bâtiments protégés. SDR-REXT-G2 fonctionne avec les centrales radio I-ON. Sirène Radio + Flash Extérieur pour centrale i-ON. Alimentation 2 packs de piles alcalines fournis.

Réf. **SDR-REXT-G2-OR**



129,00 €HT

## DÉTECTEUR INFRAROUGE RADIO 9 M / 90° IMMUNITÉ ANIMAUX - DE 25KG POUR I-ON .

Détecteur Infrarouge Radio 9 m / 90° immunité animaux - de 25Kg pour I-ON . Alimentation 2 piles Alcalines LR6 1,5 volts fournies. Autonomie 3 ans en utilisation normale. Compensé en température : Sensibilité de détection qui s'adapte à l'environnement. Faisceaux de détection sous le détecteur.

Réf. **XCELRPT**

64,00 €HT



## EMETTEUR + ENTRÉE POUR CHOC 868 MHZ

Emetteur contact + entrée pour volet roulant ou choc (à associer avec 471)

Réf. **734REUR-00**

65,00 €HT



## PACK RF 6600FP CONNECTE

Pack radio permettant de piloter et de programmer son chauffage électrique fil pilote depuis l'application TYDOM comprenant 3 récepteurs RF6600FP et une box domotique IP TYDOM 1.0. Solution idéale et évolutive pour un chauffage connecté en rénovation. Solution évolutive avec l'écosystème connecté Delta Dore. Application gratuite, sécurisée et sans abonnement. Programmation multi-usage puissante et intuitive.



179,00 € HT

Réf. 6050629

## PACK TYBOX 5100 CONNECTE

Pilotage du chauffage (Chaudière, PAC) à distance avec l'application TYDOM, réglage de la programmation et de la consigne de température. Retour d'information à distance de la température d'ambiance. Pack comprenant un thermostat d'ambiance TYBOX 5100 et une box domotique IP TYDOM1.0.

Pilotez votre chauffage à distance, à partir d'un smartphone ou d'une tablette. Compatible avec les chaudières et les pompes à chaleur. Application gratuite, sécurisée et sans abonnement.

Réf. 6050625

144,00 € HT



## PACK TYBOX 5000 CONNECTE

Pack thermostat filaire connecté. Régulation pour chaudière ou pompe à chaleur non réversible. Modification de la température de consigne sur le thermostat. Affichage de la température d'ambiance sur le thermostat. Gestion et programmation du chauffage à distance sur l'application TYDOM. Solution idéale pour rendre une installation filaire connectée. Changement de la consigne de température simple et rapide sur le thermostat. Programmation et pilotage à distance intuitif sur l'application TYDOM. Installation et association des équipements simples et rapides. Possibilité de verrouiller l'accès aux paramètres installateur sur le thermostat.



119,00 € HT

Réf. 6050637

## CALYBOX 1020 WT

Programmation hebdomadaire de 2 zones de chauffage électrique Fil Pilote. Affichage des consommations sur les 5 postes réglementaires RT2012 et des historiques en mois/année. Délestage sur les voies de chauffage électrique et ECS. Gestion de l'ECS sur commande Heures Creuses. Régulation et programmation hebdomadaire.

Réf. 6050599

242,00 € HT



## PACK TYXAL+ VIDEO

Pack alarme et video radio comprenant : 1 centrale sirène, 1 clavier tactile avec écran, 2 télécommandes, 2 détecteurs de mouvement, 1 transmetteur domotique IP/GSM TYDOM 2.0 et 1 détecteur de mouvement bi-lentille video. Effet dissuasif grâce au puissant niveau sonore des sirènes.

Jusqu'à 10 ans d'autonomie, pour un entretien simplifié. Levée de doute vidéo, de jour comme de nuit, en cas d'intrusion. Réception des alertes même en cas de coupure de courant ou de connexion internet. Toute la maison est connectée grâce au pilotage à distance, via l'application TYDOM. Programmation par «moments» de vie (réveil, départ ...) multi-usages (chauffage, éclairages, volets, automatismes et scénarios).

999,00 € HT



Réf. 6410178

## PACK TYXIA 511

Pack pour réaliser un circuit d'éclairage va-et-vient lorsqu'il y a des interrupteurs mais qu'il n'y a pas le neutre dans boîte d'encastrement. Composé de 2 nanomodules émetteurs tyxia 2600 et d'un nanomodule récepteur éclairage tyxia 5610. Créer un circuit d'éclairage va-et-vient sans fil sans neutre.

Réf. 6351408

79,00 € HT



## PACK TYXIA 611

Pack pour réaliser un circuit d'éclairage va-et-vient lorsqu'il n'y a pas d'interrupteur existant. Composé d'un nanomodule éclairage tyxia 5610 et de 2 interrupteurs sans fil tyxia 2310. Création d'un circuit d'éclairage va-et-vient sans fil.

Réf. 6351410

127,00 € HT



## PACK TYXIA 641 CONNECTÉ

Pack pour centraliser la commande de volets roulants en local ou via l'application. Composé d'un tydom 1.0, de 5 nanomodules de volet roulant tyxia 5630, d'un interrupteur 3 points sans fil et d'un interrupteur pour lampe sur pied. Centralise les volets roulants en local et à distance.

Réf. 6351411



259,00 €HT

## PACK TYXIA 541

Pack pour centraliser la commande de 5 volets roulants par télécommande de groupe. Composé de 5 nanomodules pour moteur de volet roulant (jusqu'à 1a) tyxia 5630 et de 1 télécommande de groupe 16 canaux tyxia 1712. Centralisation des volets roulants (< 1A) par télécommande.

Réf. 6351409



239,00 €HT



## TYXIA 5640

Récepteur/variateur d'éclairage X3D alimenté phase neutre.

Réf. 6351413



63,00 €HT

## TYXIA 5630 RÉCEPTEUR X3D POUR VOLET ROULANT JUSQU'À 1A (+/- 30NM)

Récepteur x3d pour commander en local ou à distance un moteur de volet roulant jusqu'à 1a (+/- 30nm) - en local, compatible avec interrupteur et bouton poussoir

Réf. 6351401



39,90 €HT

## TYXIA 5612 RÉCEPTEUR X3D ÉCLAIRAGE 2 VOIES MARCHE/ARRÊT

Récepteur x3d alimenté pour commander en local ou à distance deux points d'éclairage en marche/arrêt - en local, compatible avec interrupteur et bouton poussoir

Réf. 6351906



57,00 €HT



## RADIATEUR ÉLECTRIQUE À INERTIE EN PIERRE NATURELLE RÉCONSTITUÉ AVEC WIFI ET ÉCRAN TACTILE DESIGN

Radiateur électrique à inertie en pierre naturelle reconstitué avec WIFI et écran tactile design made in France. Il est composé d'une pierre en façade de couleur blanche teinté dans la masse. La pierre lui confère une véritable inertie lui permettant de restituer sur une plus longue durée les calories emmagasinées et produisant une chaleur douce et agréable.

Doté d'une électronique de pointe :

- Écran tactile couleur (l'un des rares radiateur du marché)
  - WIFI intégré compatible toutes box et systèmes d'exploitation (l'un des rares du marché)
  - Pilotable à distance via Smart Phone et tablette
  - Alerte et alarme de présence avec notification sur Smart Phone
  - Programmation intégré
- Et d'autres fonctionnalités.

à partir de  
**219,00 € HT**  
plus 1,67 € HT  
d'éco-participation



## RADIATEUR CÉRAMIQUE WIFI ÉCRAN LCD PROGRAMMATION EMBARQUÉE

Radiateur électrique céramique WIFI écran LCD programmation embarquée régulation électronique class 2 6 ordres fil pilote. La combinaison d'un corps de chauffe offrant une parfaite diffusion et d'une céramique inertielle permettant de restituer sur une plus longue durée les calories emmagasinées et produisant une chaleur douce et agréable, le tout associé à une régulation performante et programmable.

à partir de  
**185,00 € HT**  
plus 1,67 € HT  
d'éco-participation



Référence	Désignation	Eco participation DEEE H.T.	Prix € H.T.
ART PANEL 400 W	400 W	1,67	219,00
ART PANEL 600 W	600 W	1,67	229,00
ART PANEL 750 W	750 W	1,67	235,00
ART PANEL 1000 W	1000 W	1,67	259,00
ART PANEL 1200 W	1200 W	1,67	279,00
ART PANEL 1500 W	1500 W	1,67	299,00
ART PANEL 1800 W	1800 W	1,67	329,00
ART PANEL 2000 W	2000 W	1,67	349,00

Référence	Désignation	Eco participation DEEE H.T.	Prix € H.T.
DTCAW 600	600 W	1,67	185,00
DTCAW 900	900 W	1,67	205,00
DTCAW 1200	1200 W	1,67	219,00
DTCAW 1500	1500 W	1,67	249,00
DTCAW 1800	1800 W	1,67	285,00

## EATON PROTECTION

Destinées à filtrer l'alimentation des équipements connectés pour les protéger contre les surtensions, les parasites et les effets directs de la foudre selon la norme IEC 61-643-1. Garantie 2 ans.



Référence	Désignation	Prix € H.T.
66706	Box 1 FR 16A / 3680W	7,95
66707	Box 1 Tel@ FR	10,20
66710	1 FR 16A / 2300W Compatible CPL	12,50

## EATON PROTECTION STRIP 6 FR

Les gammes de multiprises parafoudres protection Box & protection Strip sont des solutions simples et économiques pour protéger les équipements sensibles. Elles sont destinées à filtrer l'alimentation des équipements connectés pour les protéger contre les surtensions, les parasites et les effets indirects de la foudre.



Référence	Désignation	Prix € H.T.
66711	Box 5 TEL@ FR	19,90
66934	5 TEL@+TV FR	22,00
66935	8 TEL@+TV FR	35,00

## EATON PROTECTION STRIP

La gamme de multiprises parafoudre Eaton Protection Strip est idéale pour la protection des équipements informatiques et périphériques associés media center. Destinées à filtrer l'alimentation des équipements connectés pour les protéger contre les surtensions, les parasites et les effets directs de la foudre selon la norme IEC 61-643-1. Garantie 2 ans.

Référence	Désignation	Prix € H.T.
68580	4 FR / 2500W	8,90
68582	6 prises FR	12,50

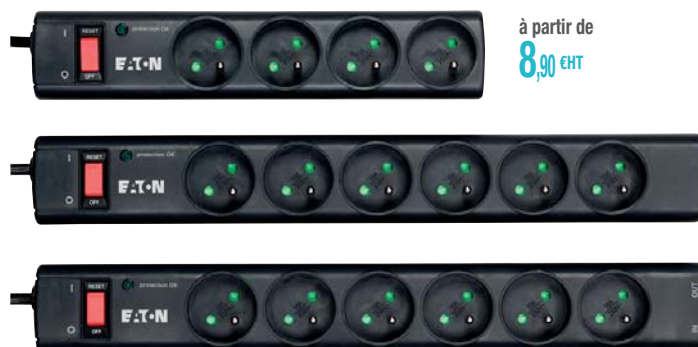

## EATON PROTECTION STRIP 6 TEL@ FR/ 2500W + MODULE PROTECTION LIGNE DE DONNÉES

La gamme de multiprises parafoudre Eaton Protection Strip est idéale pour la protection des équipements informatiques et périphériques associés media center. Destinées à filtrer l'alimentation des équipements connectés pour les protéger contre les surtensions, les parasites et les effets directs de la foudre selon la norme IEC 61-643-1. Garantie 2 ans. Protection ligne de données tél. RJ11/RJ45 y compris xDSL. Vous pouvez utiliser la photo jointe pour les références 000185189 & 000186959 (185189 & compteur RT2012).

Réf. 68584



17,50 €HT

## EATON ELLIPSE ECO 650 FR

Onduleur/Parafoudre/Multiprise Technologie off-line 500VA/300W. Autonomie 10 min - 4 prises parafoudres dont 3 ondulées. Parafoudre normé IEC61643-1 Protection Tel/ADSL/Ethernet.

Réf. EL650FR



89,90 €HT

## COFFRET DE COMMUNICATION BC-CS IP30 1 RANGÉE RÉPARTITEUR TV 1E/2S 4RJ45 (CAT. 5E)

Ce coffret de communication est adapté aux logements neufs de plus de 100 m<sup>2</sup>. Eaton - Coffret de communication grade 1 avec 4 RJ45.

Réf. 000185189



59,00 €HT

## COMPTEUR ÉLECTRIQUE MULTI-CIRCUIT AVEC 6 CT POUR 40 A

Compteur modulaire, 6 modules, pour mesure et contrôle des consommations d'énergie.

Réf. 000186959



153,00 €HT



## PILE ALCALINE AAA ECO ADVANCED 8 +4 GRATUITES ENERGIZER

Blister promotionnel de 12 piles alcalines AA - LR6 Eco Advanced Energizer 1,5 volts. Pack avec gratuité incluse : 8 piles achetées + 4 gratuites. Exclusivité Energizer, les piles Eco Advanced sont fabriquées avec des piles recyclées\*. La pile AA Eco Advanced est fabriquée avec 4% de piles recyclées, en faisant ainsi la pile la plus écologique et la plus performante comparée aux autres piles alcalines de la gamme. La gamme Eco Advanced conserve son énergie jusqu'à 12 ans lorsqu'elle est entreposée. Elle est idéale pour les équipements du quotidien gourmands en énergie, qui nécessitent une alimentation de qualité. La pile alcaline résolument en phase avec les exigences des consommateurs et des nouveaux appareils qui les entourent.

\*Pour les piles AA et AAA

Réf. EELR38+4

10,50 €HT



## PILE ALCALINE ECO ADVANCED 1,5V ENERGIZER 8 +4 GRATUITES

Blister promotionnel de 12 piles alcalines AA - LR6 Eco Advanced Energizer 1,5 volts. Pack avec gratuité incluse : 8 piles achetées + 4 gratuites. Exclusivité Energizer, les piles Eco Advanced sont fabriquées avec des piles recyclées\*. La pile AA Eco Advanced est fabriquée avec 4% de piles recyclées, en faisant ainsi la pile la plus écologique et la plus performante comparée aux autres piles alcalines de la gamme.

La gamme Eco Advanced conserve son énergie jusqu'à 12 ans lorsqu'elle est entreposée. Elle est idéale pour les équipements du quotidien gourmands en énergie, qui nécessitent une alimentation de qualité. La pile alcaline résolument en phase avec les exigences des consommateurs et des nouveaux appareils qui les entourent.

\*Pour les piles AA et AAA.

Réf. EELR68+4

10,50 €HT



## PILE AAA L92 1.5V LITHIUM ULTIMATE ENERGIZER B3+1

Piles Ultimate lithium AAA blister de 4 (dont 1 gratuite). Format AAA / FR03 1,5 V. Dure jusqu'à 7 fois plus longtemps qu'une pile alcaline standard. 33% plus légère qu'une pile alcaline. Durée de vie de 15 ans. Fonctionne même dans des conditions extrêmes (de -40 °C à +60 °C).

à partir de  
9,90 €HT

Référence	Désignation	Prix € H.T.
EL91B4DP	FR6	9,90
EL92B4DP	FR03	9,90



## PILE LITHIUM 9 V

Format 9V. Dure jusqu'à 7 fois plus longtemps qu'une pile alcaline standard et 33% plus légère. Des performances exceptionnelles même à -40°C ou +60°C.

Réf. EL61

13,90 €HT

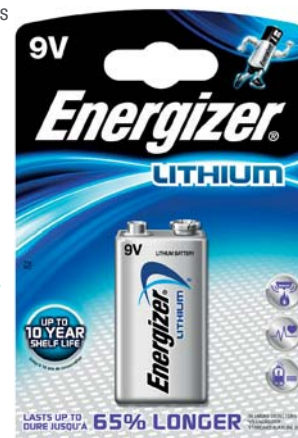

## PILE LITHIUM CR2032 X2 ENERGIZER

Pile lithium CR2032 3 volts Energizer. Blister de 2 piles. Pile utilisée dans de nombreuses applications électroniques. Pile format bouton.

Réf. E2032B2

3,50 €HT

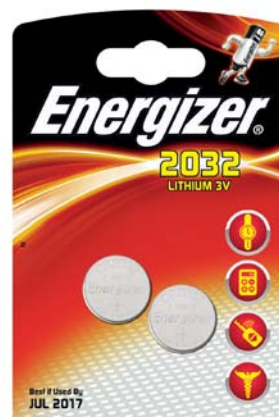

## PROJECTEUR DE CHANTIER RECHARG. BOOSTER PRO 120° 1800LM AQPRO

Projecteur de chantier Rechargeable - Booster Pro 120° - 1 LED. Livré avec un chargeur secteur et allume-cigare. Trépied réglable en option. Doté d'une LED 20W. Ce projecteur propose 2 intensités d'éclairage 1800 et 900 lumens avec une autonomie de 3h et 7h. Flux lumineux : 1800/900 Lumens. Alimentation : Batterie li-ion 7.4V - 5400mAh. EAN13 : 3700482701804

Réf. ALBPRO1



**99,90 € HT**  
plus 0,08 € HT  
d'éco-participation

## PROJECTEUR DE CHANTIER RECHARGEABLE BOOSTER PRO COMPACT 2200 LUMENS AQPRO

Booster Pro 3 - Projecteur / Phare de chantier LED rechargeable. LED 20W 6000K, flux lumineux de 2200 lumens. Double mode 2200/1100 lumens, autonomie de 3h/6h. Rechargeable sur secteur (chargeur inclus). Angle d'éclairage de 120°. Portée de 20m, étanche IP65, adapté à l'extérieur, au mauvais temps et projections d'eau. Se recharge en 5h. Sa lentille permet un éclairage homogène et rond, pour une surface d'éclairage adaptée au travail de précision. Ultra compact, il peut être transporté partout : seulement 5,5cm d'épaisseur (20,5x20,5x6,5cm), idéal dans une mallette d'intervention. Son pied rétractable permet une orientation à 180°, pour adapter l'éclairage à l'utilisation. Possibilité de l'accrocher sur un trépied et d'adapter des aimants (option). Majorité de la structure en aluminium offrant une excellente résistance aux chocs (IK09), complétée par son contour caoutchouc. Produit fabriqué en RPC, testé et conditionné en France.

Réf. ALBPRO3



**119,90 € HT**  
plus 0,08 € HT  
d'éco-participation

## BALADEUSE 5 LED + 3 AAA 200 LM AQPRO

Baladeuse Compacte 2 en 1 - Aimantée + Crochet + Clip ceinture.

Réf. ALBL5P



**18,90 € HT**  
plus 0,04 € HT  
d'éco-participation

## LAMPE FRONTALE 5 LED ENERGIZER VISION HD+ FOCUS

Lampe frontale LED Energizer Vision HD+ Focus. 3 LED blanches et 2 LED rouges, 300/22 lumens, portée 85/17m, autonomie de 6/50h, résiste aux intempéries (IPX4). 2 interrupteurs. Bouton 1 : 2 LED rouges / 3 LED blanches 100% / 3 LED blanches intermédiaires. Bouton 2 : variateur d'intensité des LED Blanches pour sélectionner l'éclairage adapté à votre activité. Ce bouton mémorise le dernier mode sélectionné pour plus de confort. Résiste à des chutes de 1m. Livrée avec 3 piles alcalines AAA. Poids : 53g

Réf. EHLHDF

**29,90 € HT**  
plus 0,02 € HT  
d'éco-participation



## KIT VIDEO JAZZ VESTA2

Kit vidéo JAZZ 1 bouton d'appel avec platine saillie en Zamac, alimentation et moniteur vidéo couleur mains-libres VESTA2 4,3 pouces

Réf. GKITJAZZ/V2B

235,00 €HT



## KIT VIDÉO JAZZ PENTHA 1 APPEL

Kit vidéo couleur JAZZ 1 appel contenant :

- 1 platine de rue vidéo Zamac 1 appel avec caméra Fish-Eye très grand angle 170° et lecteur de contrôle d'accès (5 badges + badges de création et d'annulation)
- 1 alimentation
- 1 moniteur vidéo couleur 7» TACTILE mains-libres G PENTHA avec mémoire d'images et fonction ZOOM

Réf. GKITJAZZ/P7H

395,00 €HT



## INTERFACE TELEPHONIQUE GSM

Module interface téléphonique GSM pour kits JAZZ VESTA2 et PENTHA. Programmation des numéros d'appel au moyen du moniteur vidéo. 1 numéro d'appel pour le VESTA2 et 3 numéros d'appel pour le PENTHA. Carte SIM libre d'opérateur (non fournie).

Réf. GGSMGB2

125,00 €HT



## INTERFACE TÉLÉPHONIQUE RTC

Module d'interface téléphonique filaire RTC pour les kits JAZZ VESTA2 et PENTHA Renvoi d'appel téléphonique depuis le moniteur vidéo VESTA (1 numéro) ou PENTHA (3 numéros). Se raccorde à une BOX ou à un AUTOCOM (PABX).

Réf. GITGB2

128,00 €HT





## ENERGY KIT 24V "INTEGRAL" POUR PORTAIL (2X2M) À USAGE DOMESTIQUE

Le kit comprenant :

- 2 opérateurs FAAC 391 24V (Maître avec platine & Esclave)
- 2 bras articulés
- 1 module fréquence XF868
- 2 émetteurs 4 canaux 868MHz XT4 SLH + 1 émetteur supplémentaire gratuit dans ce kit !
- 1 lampe clignotante
- 1 jeu de photocellules orientables XP20BD

Réf. 104575144



579,00 €HT

## CYCLO KIT 24V «READY CONNECT» POUR PORTAIL COULISSANT JUSQU'À 400KG. USAGE DOMESTIQUE.

Le kit comprend :

- 1 opérateur C720 avec platine électronique intégrée,
- 1 module fréquence XF868
- 2 émetteurs 4 canaux 868MHz XT4 SLH + 1 émetteur supplémentaire gratuit dans ce kit !
- 1 lampe clignotante - 1 jeu de photocellules orientables XP20BD
- 1 déverrouillage personnalisé par clé gratuit dans ce kit !

Réf. 105999144



385,00 €HT

## KIT DE MOTORISATIONS ENTERRÉES POWER KIT 24V « INTEGRAL » POUR PORTAIL BATTANT (2X2.5M ET 500KGS) À USAGE DOMESTIQUE OU PETIT TERTIAIRE.

Le kit comprend :

- 2 opérateurs FAAC 770 en 24V
- 2 caissons autoportants à enterrer
- 2 systèmes de déverrouillage intérieur/extérieur à clé
- 2 butées internes pour arrêt mécanique en ouverture
- 1 platine E024S et son coffret
- 1 module fréquence XF868
- 2 émetteurs 4 canaux 868MHz XT4 SLH
- 1 lampe clignotante
- 1 jeu de photocellules orientables XP20BD

Réf. 106747144



1 120,00 €HT

## DOLPHIN KIT D600 POUR PORTE DE GARAGE DOMESTIQUE

Automatisme électromécanique autobloquant 24V pour porte sectionnelle jusqu'à 5m ou basculante jusqu'à 3m comprenant :

- 1 Opérateur D600 24V avec platine électronique intégrée et sécurité anti-écrasement
- 1 carte fréquence 868MHz
- 1 émetteur 4 canaux 868MHz XT4 SLH + 1 émetteur supplémentaire gratuit dans ce kit !

Vendu sans rail, choix entre rail à chaîne ou courroie selon dimension de porte.

Réf. 105665



190,00 €HT

## RAILS A ENTRAINEMENT PAR CHAÎNE POUR D600

Rail d'entraînement par chaîne, course 2,60 m pour kit Dolphin D600. Se clipse directement sur la tête moteur en toute simplicité. Robuste et fiable, ce rail à chaîne est silencieux grâce aux formes étudiées de son profil de guidage.

Réf. 390125



60,00 €HT

## TOLEDO SUNDIM A60 806LM E27

Technologie Sundim : gradation à la fois de l'intensité lumineuse et de la température de couleur (2000K à 2700K). Idéale pour reproduire l'effet halogène. Longue durée de vie : 25.000 heures.

Réf. 0027543

**A+**  
9,00 € HT  
plus 0,16 € HT  
d'éco-participation



## TOLEDO SUNDIM FLAMME 470LM E14

Technologie Sundim : gradation à la fois de l'intensité lumineuse et de la température de couleur (2000K à 2700K). Idéale pour reproduire l'effet halogène. Longue durée de vie : 25.000 heures.

Réf. 0027544

**A+**  
8,00 € HT  
plus 0,16 € HT  
d'éco-participation



## TOLEDO SUNDIM SPHÉRIQUE 470LM E14

Technologie Sundim : gradation à la fois de l'intensité lumineuse et de la température de couleur (2000K à 2700K). Idéale pour reproduire l'effet halogène. Longue durée de vie : 25.000 heures.

Réf. 0027545

**A+**  
8,00 € HT  
plus 0,16 € HT  
d'éco-participation



## TOLEDO STEPDIM A60 806LM 827 E27

Technologie Step Dim : variation de l'intensité lumineuse (100/30/0%) à l'aide d'un interrupteur. Idéale pour installation simple et rapide. Longue durée de vie : 15.000 heures.

Réf. 0026999

**A+**  
9,00 € HT  
plus 0,16 € HT  
d'éco-participation



## TOLEDO STEPDIM SPHÉRIQUE 470LM 827 E14

Technologie Step Dim : variation de l'intensité lumineuse (100/30/0%) à l'aide d'un interrupteur. Idéale pour installation simple et rapide. Longue durée de vie : 25.000 heures.

Réf. 0027034

**A+**  
8,00 € HT  
plus 0,16 € HT  
d'éco-participation



## TOLEDO STEPDIM FLAMME 470LM 827 E14

Technologie Step Dim : variation de l'intensité lumineuse (100/30/0%) à l'aide d'un interrupteur. Idéale pour installation simple et rapide. Longue durée de vie : 25.000 heures.

Réf. 0027035

**A+**  
8,00 € HT  
plus 0,16 € HT  
d'éco-participation



## TOLEDO SMARTSENSE A60 806LM 827 E27

Technologie Smart Sense : détection de la lumière du jour intégrée. Idéale pour réaliser des économies d'énergie. Longue durée de vie : 15.000 heures.

Réf. 0027546

**A+**  
9,00 € HT  
plus 0,16 € HT  
d'éco-participation



## TOLEDO TWIN-TONE 806LM 827-840 E27

Twin Tone : deux températures de couleur au choix (2700 et 4000K), dans une lampe unique, à contrôler avec un simple interrupteur. Idéale pour personnaliser une ambiance. Longue durée de vie : 15.000 heures.

Réf. 0026998

**A+**  
9,50 € HT  
plus 0,16 € HT  
d'éco-participation



## TOLEDO PRESENCE A65 1055LM 830 E27 SL

Utilisant la technologie PIR, ToLEdo Presence s'allume automatiquement lorsqu'un signal infrarouge est détecté et s'éteint en l'absence de celui-ci. Grâce à un capteur intégré pouvant repérer un signal jusqu'à 3 mètres, la lampe descend à 50% du flux lumineux initial (1055 lm), 40 secondes après la dernière détection. Au bout de 60 secondes sans détection, elle se met ensuite en mode veille, ne consommant ainsi que 0,5 W. Longue durée de vie : 15.000 heures.

Réf. 0027547



**A+**  
**17,00 € HT**  
 plus 0,16 € HT  
 d'éco-participation

## VELITE APPLIQUE ROND AVEC CAPTEUR BLANC 3000K

Luminaire LED d'extérieur avec capteur intégré. Diamètre 202mm. IP54 IK08. Durée de vie : 30.000 heures (L70B50).

Réf. 0047817



**64,00 € HT**

## VELITE APPLIQUE CARRE AVEC CAPTEUR BLANC 3000K

Luminaire LED d'extérieur. Dimensions : 202x202 mm. Flux lumineux : 830 lm ; Efficacité lumineuse : 64 lm/W. Protection IP54 IK08. Durée de vie : 25.000 heures (L70B50).

Réf. 0047818



**65,00 € HT**

## HUBLLOT SYLCIRCLE 340MM AVEC CAPTEUR

Hublot LED pour éclairage résidentiel intégrant un capteur de présence (MW) IP44, idéal pour une utilisation dans les sanitaires. Diffuseur PMMA IK03. Durée de vie : 30.000 heures. Livré avec driver LED. Montage en Saillie.

à partir de  
**44,00 € HT**



Référence	Désignation	Prix € H.T.
0043264	18W 1100LM 3000K	44,00
0043265	18W 1300LM 4000K	44,00

## PROJECTEUR START FLOOD LED

Projecteur LED compact avec détecteur de présence. IP44 IK07. Durée de vie : 30.000 heures (L70B50).

Référence	Désignation	Prix € H.T.
0047833	800LM 10W 4000K	28,00
0047825	2400LM 30W 4000K	43,50
0047829	4700LM 50W 4000K	69,00



à partir de  
**28,00 € HT**



## HORLOGE ASTRONOMIQUE (2 CANAUX) PROGRAMMABLE MANUELLEMENT OU PAR SMARTPHONE

Horloges programmables permettant la gestion d'une charge (éclairage, contrôle d'accès,...) selon une plage horaire définie.

à partir de  
**42,50 € HT**



## TÉLÉRUPTEUR ÉLECTRONIQUE MODULAIRE

Télerupteur électronique - 1 contact NO 16A  
- Alimentation en 230 V AC - Raccordement 3 ou 4 fils avec reconnaissance automatique  
- Commutation de la charge au Zéro Crossing - Fonctionnement très silencieux.

Réf. 138182300000

**29,80 € HT**



Référence	Désignation	Prix € H.T.
125182300000	Digitale hebdomadaire à segments digitaux	42,50
128182300000	Digitale astronomique journalière	64,50
126182300000	Digitale hebdomadaire 1 canal	73,50
126282300000	Digitale hebdomadaire 2 canaux	85,00
12A182300000	Astronomique hebdomadaire 1 canal	82,00
12A282300000	Astronomique hebdomadaire 2 canaux	97,00

## TÉLÉRUPTEUR ÉLECTRONIQUE SILENCIEUX ET TÉLÉRUPTEUR TEMPORISÉ ENCASTRABLE

Télerupteur électronique silencieux et télerupteur temporisé - Montage encastré en boîte - 1NO 10A -230V AC.

Réf. 139182300000

**20,00 € HT**



## VARIATEUR DE LUMIÈRE TYPE MAÎTRE

Variateur de lumière type Maître doté de 4 fonction : Variation de l'intensité lumineuse avec ou sans mémoire (avec mémoire si lampes CFL) / Fonction minuterie cage d'escalier avec préavis d'extinction - Peut fonctionner avec 15 poussoirs lumineux - Alimentation de 110 à 230 V AC

Réf. 151082300010



## VARIATEUR DE LUMIÈRE TYPE ESCLAVE

Variateur de lumière type Esclave piloté grâce au dispositif de commande du variateur Maître (1510) ou par un autre dispositif avec interface 0 - 10 V ou systèmes domotiques - Tension d'alimentation 230 V AC

Réf. 151182300400



## VARIATEUR DE LUMIÈRE MODULAIRE

Variateur de lumière pour lampes incandescentes, halogènes avec ou sans transfo, lampes à économie d'énergie (CFL ou LED), pour tout transfo électromécanique - Programmation avec ou sans mémoire de l'intensité lumineuse - Variation linéaire - 230V AC.

Réf. 158182300500



## VARIATEUR DE LUMIÈRE ET TÉLÉRUPTEUR ENCASTRABLE

Variateur de lumière et télérupteur - Montage en boîte ou encastré dans les plaques à bouton - Puissance maximale commutable 100W - Programmation avec ou sans mémoire - Compatible avec les lampes LED 230V gradables - Éclairage ou extinction soft

Réf. 159182300000

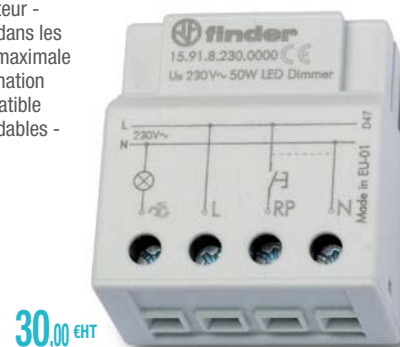

## DÉTECTEUR DE MOUVEMENT ET DE PRÉSENCE PROGRAMMABLE PAR SMARTPHONE VIA LE BLUETOOTH

Détecteur de mouvement et de présence programmable par smartphone avec le système Bluetooth et depuis l'application FINDER Toolbox - Zone de détection de 64m<sup>2</sup> - Réglage de seuil de luminosité (4 à 1000 lux) et du temps de retard à l'extinction (12 secondes à 25 minutes) - Alimentation de 110 à 230 V AC - 1 NO 10A - Montage en plafond ou encastré.

Réf. 18518230B300



## PROGRAMMATEUR À ÉCRAN TACTILE BLANC PROGRAMMABLE PAR SMARTPHONE

Programmeur à écran tactile blanc - Réglage possible par smartphone avec la technologie NFC depuis l'application FINDER Clima - Écran rétro-éclairé à LED - Programmation de 3 niveaux de température - Intervalle de programmation 30 minutes

Réf. 1C8190030107



## PROGRAMMATEUR À ÉCRAN TACTILE GRIS ANTHRACITE PROGRAMMABLE PAR SMARTPHONE

Programmeur à écran tactile gris anthracite - Réglage possible par smartphone avec la technologie NFC depuis l'application FINDER Clima - Écran rétro-éclairé à LED - Programmation de 3 niveaux de température - Intervalle de programmation 30 minutes

Réf. 1C8190032107



## PACK AFFICHEUR MODULAIRE MULTIÉNERGIES RT2012

L'afficheur de consommations multi-énergie permet de mieux maîtriser les coûts réels d'un logement (jusqu'à 10% d'économies) en affichant les consommations électriques suivant les 5 usages RT2012 : chauffage, refroidissement, eau chaude sanitaire, prises de courant, autres.



à partir de  
**48,90 € HT**

Référence	Désignation	Prix € H.T.
EC041	Passerelle 1 voie	48,90
EC410	Afficheur essensya	52,90
EC453	Afficheur modulaire	124,00

## KIT RADIO

Copiloter intelligemment le chauffage. Le thermostat connecté Hager associé aux smartphones de la maison permet de réaliser jusqu'à 31% d'économies d'énergie.

Réf. EK060



**72,00 € HT**

## THERMOSTAT CONNECTÉ

Copiloter intelligemment le chauffage. Le thermostat connecté Hager associé aux smartphones de la maison permet de réaliser jusqu'à 31% d'économies d'énergie.

Réf. EK960

**166,50 € HT**



## PACK INTERPHONE 1 LOGEMENT

Pack interphone 1 bouton d'appel. La platine de rue est livrée avec son blindage. Le coffret technique côté rue est alimenté grâce à 4 piles LR20. La portée radio en champ libre est de 400m entre le coffret technique et le combiné intérieur radio.

Réf. LCP01F



**411,00 € HT**

## PACK COVIVA CHAUFFAGE EAU CHAUDE

Ce pack, disponible en quantité limitée, permet de réaliser une première installation en toute tranquillité :

- piloter 3 radiateurs équipés d'un actionneur de vanne thermostatique en local et à distance (extension possible à 20 radiateurs en rajoutant des actionneurs EK760).
- proposer au client d'aller plus loin et lui rajouter un point de commande d'un luminaire où il n'en avait qu'un, avec possibilité de le faire évoluer en variateur.

Il pourra ainsi piloter ce luminaire via son smartphone et créer des scénarios.

Ce pack comprend :

- 3 actionneurs de vanne EK760
- contrôleur domotique connecté coviva TKP100A
- 1 kit va et vient variateur radio TRK151M
- 1 BP kallysta pop blanc (WK022 + WKN401 + WK796B)

Réf. PACKCOVIVAEC

**412,00 € HT**



## PACK COVIVA CHAUFFAGE ELECTRIQUE

Ce pack permet de réaliser une première installation en toute tranquillité :

- piloter 3 émetteurs FP en local et à distance (extension possible à 20 émetteurs FP en rajoutant des récepteurs EK066P).
- proposer au client d'aller plus loin et lui rajouter un point de commande d'un luminaire où il n'en avait qu'un, avec possibilité de le faire évoluer en variateur.

Il pourra ainsi piloter ce luminaire via son smartphone et créer des scénarios.

Ce pack comprend :

- 3 récepteurs fil pilote EK066P
- contrôleur domotique connecté coviva TKP100A
- 1 kit va et vient variateur radio TRK151M
- 1 BP kallysta pop blanc (WK022 + WKN401 + WK796B)

Réf. PACKCOVIVAFP

**381,00 € HT**





## CENTRALE D'ALARME SEPIO 4 GR

- Centrale d'alarme sepio radio, 4 groupes
- Assistance vocale : avec sa synthèse vocale intégrée 6 langues, choisissez votre langue et suivez les indications vocales de sepio pour la programmation et les commandes en toute simplicité.
  - Interpellation vocale : avec sa sirène flash vocale et un détecteur extérieur, sepio réagit dès l'intrusion dans la propriété.
  - Efficacité : votre client est alerté de tout événement en temps réel sur son smartphone. Il contrôle rapidement la situation.
  - Evolutivité : couplé à coviva, sepio simplifie le quotidien de votre client et évolue avec son mode de vie tout en renforçant sa sécurité.



363,50 €HT

Réf. RLC304F

## SIRÈNE EXTÉRIEURE VOCALE FLASH ORANGE SEPIO

- Assure les fonctions d'information sonore et de dissuasion de l'intrus et d'alerte du voisinage en cas d'alarme,
- Délivre une sonnerie puissante 13 dB en cas d'intrusion, d'incendie, d'appel sonore, des messages vocaux d'information sur l'état du système, des messages de dissuasion préenregistrés,
  - Permet la localisation visuelle de l'alarme grâce au flash de couleur orange,
  - Relayable via un relais radio RLE7X,
  - Interpelle l'intrus par signalisations sonores, vocales et/ou lumineuses pour éviter l'effraction (4 degrés d'alerte),
  - Assistance vocale à l'installation et à l'utilisation



297,50 €HT

Réf. RLD415F

## MODULE DE TRANSMISSION RTC/GSM SEPIO

Module de transmission optionnel pour la centrale RLC34F. Transmet à distance un événement du système d'alarme sepio et permet la transmission des images et des films d'alarme en lien avec le détecteur à images RLA176X. Protocoles de transmission vocal/SMS/MMS et télésurveillance. Fourni avec la carte SIM multi-opérateurs.

Réf. RLD454F

152,90 €HT



## TRANSMETTEUR TÉLÉPHONIQUE RTC/GSM/GPRS SEPIO

Complète la centrale dans des configurations particulières où il n'est pas possible de mettre un module de transmission directement dans la centrale. Transmet à distance un événement du système d'alarme sepio et permet la transmission des images et des films d'alarme en lien avec le détecteur à images RLA176X. Protocoles de transmission vocal/SMS/MMS et télésurveillance. Dourni avec la carte SIM multi-opérateurs.

Réf. RLD464F

281,90 €HT



## RELAIS RADIO SEPIO

Augmente la portée radio entre les différents éléments du système d'alarme sepio. Apporte une solution dans le cas de portée radio affaiblie (grosse installation ou atténuation radio due à la nature de la construction).

Réf. RLE700X

259,50 €HT



## DÉTECTEUR DE MOUVEMENT LS - RADIO

Permettent de sécuriser de nombreux locaux professionnels ou privés, tant en neuf qu'en rénovation. Assistance vocale à la programmation et à l'utilisation. Pour centrale alarme LS radio ou mixte. Angle détection 90°, portée 12 m. alimentation pile fournie - autonomie 4 ans - Blc - IP31 - Certifié NF A2P.

Réf. S161-22F

136,70 €HT



## KIT SYSTÈME DOMOVEA

Les dalles tactiles permettent, via domovea, le pilotage central de l'éclairage et de fonctions électriques.

Réf. TJA451

887,90 €HT



## CONTRÔLEUR DOMOTIQUE CONNECTÉ

Installé dans un logement existant, le contrôleur domotique connecté permet de piloter par radio les équipements installés en local et à distance par le biais d'une application internet (web et mobile) 4 domaines d'application principaux sont couverts :

- la sécurité : alarme intrusion et alerte technique (via alarme sepio)
- le confort : pilotage des ouvrants et des éclairages (via modules radio compatibles)
- la gestion des énergies : gestion du chauffage électrique (via récepteurs fil pilote EK66P) et gestion du chauffage eau chaude (via actionneurs de vannes thermostatiques EK76)
- les objets connectés : intégration de la station météo Netatmo.

Réf. TKP100A

211,00 €HT



## COFFRET DE COMMUNICATION ÉCO 4XRJ45 GRADE 2TV

Avec brassage accessible ou non, disponible du grade 1 au grade 3TV, les coffrets de communication gamma+ permettent la diffusion des signaux de type VDI. Avec quickfix un 1/4 de tour suffit pour une fixation rapide, et résistante.

Réf. TN305



68,50 €HT

## COFFRET DE COMMUNICATION SEMI-ÉQUIPÉ 4XRJ45 GRADE 2TV

Avec brassage accessible ou non, disponibles du grade 1 au grade 3TV, les coffrets de communication gamma+ permettent la diffusion des signaux de type VDI. Avec quickfix un 1/4 de tour suffit pour une fixation rapide, et résistante.

Réf. TN405



105,00 €HT

## KIT CENTRALISATION 3 VOLETS ROULANT RADIO

Enrichissez vos installations notamment en rénovation grâce à l'offre radio Hager. Disponible en kit préconfigurés, elle vous garantit une mise en œuvre simple et aisée. Une gamme dédiée aux chantiers de rénovation ou de post équipement, sans saignées, sans tirer de fils. Tout appareillage mural, toutes marques.



à partir de  
61,00 €HT

## COMMANDE POUR TÉLÉRUPTEUR MINUTERIE KNX RADIO

Commande pour télérupteur et minuterie KNX Radio.

Réf. TRM600



39,50 €HT

Référence	Désignation	Prix € H.T.
TRK150M	On/off 2 fils (hors CFL)	61,00
TRK151M	Variateur 2 fils toutes charges dimmables (hors CFL)	77,50
TRK152M	Kit double allumage	94,50
TRK153M	Kit 3 volets roulant.	126,00

## 1 SORTIE ÉCLAIRAGE TOUTES CHARGES 2 FILS + 2 ENTRÉES KNX RADIO

Micro module toute charge (LED variable hors CFL) 2 fils sans neutre avec apprentissage auto. de la charge. Muni de 2 entrées universelles (montée / descente / On / OFF / scène).

Réf. TRM690G



37,50 €HT

## 1 SORTIE ÉCLAIRAGE VARIATEUR TOUTES CHARGES 2 FILS + 2 ENTRÉES KNX RADIO

Micro module toute charge (LED variable hors CFL) 2 fils sans neutre avec apprentissage auto. de la charge. Muni de 2 entrées universelles (montée / descente / On / OFF / scène).

Réf. TRM691E



## 1 SORTIE VOLET ROULANT + 2 ENTRÉES KNX RADIO

Micro module VR 4 fils. Muni de 2 entrées universelles (montée / descente / On / OFF / scène).

Réf. TRM692G



## 1 SORTIE 230V + 2 ENTRÉES KNX RADIO

Micro module toute charge avec racc. du neutre. Muni de 2 entrées universelles (montée / descente / On / OFF / scène).

Réf. TRM693G



## 1 SORTIE LIBRE DE POTENTIEL + 2 ENTRÉES KNX RADIO

Micro module multifonction sortie libre de potentiel. Muni de 2 entrées universelles (montée / descente / On / OFF / scène).

Réf. TRM694G



## 2 ENTRÉES ALIMENTATION PILE KNX RADIO

Micro module 2 entrées universelles (montée / descente / On / OFF / scène). Raccordement sur interrupteur ou bouton poussoir. Permet de créer un double va-et-vient sans travaux.

Réf. TRM702A



## MODULE 10 SORTIES 10A/230V~ / NEW EASY

Les modules de sortie tebis sont la solution d'installation domotique la plus simple: un câblage traversant simple via la technologie éprouvée Sanvis, programmation KNX via le configurateur Easy ou ETS, bouton et LED d'état par canal...

Réf. TXA610B



## INTERRUPTEURS KALLYSTA TEBIS KNX 2 TOUCHES 2 ENTRÉES

Les interrupteurs kallysta tebis KNX sont des dispositifs filaires d'allumage et d'extinction de l'éclairage (unitaire ou centralisé ou via des scénarios).

Réf. WKT302

56,50 € HT





## PACK ALARME SANS FIL CONNECTÉ EVOHOME SECURITY

Conçu pour toutes les habitations et toutes les familles, evohome security est un système de sécurité et de protection sans fil intelligent qui connecte votre client à son habitation, où qu'il soit. La gamme evohome security est entièrement modulable. Son installation est facile et évolutive. Concevez un système qui s'adaptera parfaitement à votre client, sans aucune contrainte. Chaque accessoire evohome security est sans fil et alimenté par une pile. Il est possible d'associer jusqu'à 32 accessoires sur le Hub pour personnaliser le système au fur et à mesure de l'évolution des besoins de vos clients.

Réf. HS922GPRS



**249,00 € HT**  
plus 0,04 € HT  
d'éco-participation

## DÉTECTEUR DE FUITE D'EAU ET DE GEL

Les fuites et les tuyaux gelés peuvent causer des dommages graves et irréversibles dans la maison. Le Lyric W1 fournit le détecteur de fuites- et le gel Wi-Fi, veille à votre tranquillité d'esprit dès qu'une fuite est détectée, une sirène de détection se déclenche dans la maison et une notification est envoyée vers un smartphone ou tablette.

Réf. W1KS



**56,00 € HT**  
plus 0,01 € HT  
d'éco-participation

## CAMÉRA DE SÉCURITÉ WIFI LYRIC C1

La détection d'intrusion est le premier point sécurité sur la liste des propriétaires de maison. Lyric C1 est un système d'alerte flexible et intelligent. La caméra détecte les sons intelligents tels que les alarmes de détecteur de fumée et de CO et vous avertit directement sur votre smartphone ou tablette. Elle vous offre l'accès à un système vidéo peu importe où vous êtes. La haute résolution vous permet de tout voir en détail.

Réf. HAWC1C1S

**74,00 € HT**  
plus 0,01 € HT  
d'éco-participation



## THERMOSTAT SANS FIL PROGRAMMABLE ET CONNECTABLE

Le thermostat Lyric T6 est judicieusement conçu et doté d'une technologie tactile, d'une programmation intuitive sur 7 jours, d'un wifi intégré, d'un accès à distance depuis la smartphone ou la tablette, et d'une suite de fonctions en adéquation avec les besoins d'aujourd'hui. Il est compatible avec les installations à eau chaude radiateur ou plancher chauffant équipées de chaudières On, Off, chaudières opentherm, chaudières mixtes, pompes à chaleur, vannes de zone.

Réf. Y6H910RW4013



**155,00 € HT**  
plus 0,03 € HT  
d'éco-participation

## PACK EVOHOME WIFI CONNECTÉ

Le thermostat evohome de Honeywell est le thermostat le plus innovant du marché. evohome est un système de régulation multizone qui s'adapte aux radiateurs équipés avec des têtes programmables sans fil, permettant ainsi une parfaite maîtrise de la température de chaque pièce. evohome peut contrôler jusqu'à 12 zones, ainsi que la production d'eau chaude sanitaire et la chaudière.

Réf. ATP921R3100



**229,00 € HT**

## TÊTE PROGRAMMABLE DE RADIATEUR

Le système de régulation multizones evohome s'adapte aux radiateurs équipés avec des têtes programmables sans fil HR92WE. Avec la tête programmable HR92WE, chacune de vos pièces est contrôlée indépendamment suivant un programme horaire centralisé dans le thermostat evohome wifi. Plus aucune pièce ne chauffera inutilement.

Réf. HR92WE

**57,00 € HT**  
plus 0,04 € HT  
d'éco-participation



## LUXEYE SENSE DALI BT 12X1 OSRAM

Un canal de sortie de diffusion DALI. Contrôle de l'éclairage par mesure de luminosité et détection de mouvement. Fonctionnement par bouton-poussoir standard  
Sorties avec court-circuit électronique réversible et protection contre les surcharges. Modification du délai de temporisation directement avec un tournevis au niveau du capteur. Changement de l'intensité de l'éclairage directement avec un tournevis au niveau du capteur. Boîtier en plastique polycarbonate sans halogène  
Contrôleur avec éclairage intégré et capteur de présence, canal de sortie DALI. La détection de présence via Indice de résistance passif. Contrôle de la lumière avec connexion à l'application via un dispositif Bluetooth. Contrôle de la lumière par l'intermédiaire d'un smartphone. Réglage de tous les paramètres via un smartphone. Activation et désactivation individuelles du capteur de lumière du jour et de présence. Indicateur de fonction avec trois LED de couleur  
Divers volets inclus pour différentes zones de détection.

Réf. 4052899957411



## LUXEYE SENSE 10A BT 12X1 OSRAM

Relais de sortie 10 A pour une charge capacitive, ohmique et inductive. Commutation fonction de la lumière du jour et contrôle de la lumière fonction de la présence. Fonctionnement par bouton-poussoir standard. Sorties avec court-circuit électronique réversible et protection contre les surcharges. Modification du délai de temporisation directement avec un tournevis au niveau du capteur. Changement du niveau de commutation directement avec un tournevis au niveau du capteur. Boîtier en plastique polycarbonate sans halogène. Contrôleur avec éclairage intégré et capteur de présence, relais, interface Bluetooth. La détection de présence via Indice de résistance passif. Contrôle de la lumière par l'intermédiaire d'un smartphone. Réglage de tous les paramètres via un smartphone. Indicateur de fonction avec trois LED de couleur. Activation et désactivation individuelles du capteur de lumière du jour et de présence. Divers volets inclus pour différentes zones de détection. Free App pour IOS et Android disponible sur l'App Store. Convient pour une charge 10 A R/L/C similaire à un fusible 10 A (B).

Réf. 4052899957428



## DALI LS/PD CI

Hauteur de montage: 2...5 m. La détection de présence via Indice de résistance passif. Capteurs de travail: 20 ... 800 lx (mesurée au niveau du capteur). Contrôle de l'éclairage par mesure de luminosité et détection de mouvement. Raccordement direct à DALI. Indicateur de fonction avec deux couleurs de Led. Adaptateur d'installation au plafond.

Réf. 4052899930292



## OSRAM DALI PCU

Jusqu'à quatre PCU DALI peuvent être connectés en parallèle pour configurer des points de commande multiples. Synchronisation automatique entre les points de contrôle. Peut être associé à des détecteurs de présence et de mouvement standard sur secteur. Comportement après panne de courant configurable  
Longueur du câble de contrôle DALI : jusqu'à 300 m. Technique / Accessoires. Convient à jusqu'à 25 ballasts électroniques. Extension modulable via répéteurs DALI ou autres PCU DALI.

Réf. 4052899955622

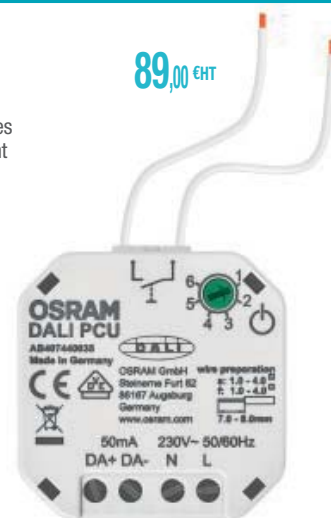

## ST8 CONNECTED

Alternative LED aux tubes fluorescents classiques T8 dans luminaires BC. Durée de vie : jusqu'à 50 000 h. Sans mercure et conforme à RoHS. Type de protection : IP20. Fonctionnement 230 V. Permet jusqu'à 90 % d'économie d'énergie par rapport aux lampes fluorescentes standard. Remplacement simple, rapide et sécurisé des tubes fluorescents sans recâblage. Très haute résistance aux cycles de commutation (on/off). Également adapté pour fonctionner à basse température. Extrêmement résistant grâce au diffuseur polycarbonate. Paramétrage du système sans recours nécessaire à un ordinateur, tablette ou smartphone. Excellence performance : jusqu'à 3600 lm et 150 lm/W.

Référence	Désignation	Classe énergétique	Prix € H.T.
4052899970557	120 cm 16W 840 2400lm	A+++	33,00
4052899970564	120cm 16W 865 2400lm	A+++	33,00
4052899970571	150cm 24W 840 3600lm	A+++	41,00
4052899970588	150cm 24W 865 3600lm	A+++	41,00



## THERMOSTAT CONNECTE

Thermostats connectés WIFI dotés d'une interface tactile affichant la température ambiante ou le niveau d'hygrométrie, et permettant d'ajuster la température de consigne ou de lancer la fonction «boost».

Assurent le pilotage automatique des modes de thermorégulation en fonction de l'activité de la maison (programmation de plages horaires : Confort/Nuit/Eco/Hors-Gel)



à partir de  
**107,40 €HT**

Référence	Désignation	Prix € H.T.
049036	Pour montage encastré 1 sortie	107,40
049037	Pour montage en saillie 2 sorties	107,40

## RALLONGE MULTIPRISES CONNECTÉE - 16 A/250 V - 3680 W

4 x 2P+T connectées. 16 A/230 V - 3500 W. Envoi d'une alerte par email ou notification push sur le smartphone lors d'une coupure de courant. Suivi de consommation de la multiprise sur smartphone. Réception d'alerte lorsqu'un seuil de consommation défini est atteint. Mise en marche ou extinction de chaque prise ou groupe de prises à distance. Création de scénarios (allumage/extinction) via l'application (à télécharger). Connexion directe à la box par Wi-Fi

Configuration rapide avec smartphone. Cordon d'alimentation de 1,5 m (3G, 1,5 mm<sup>2</sup>). Alu/Noir.

Réf. 050040

**99,90 €HT**



## KIT CONNECTÉ MYHOME PLAY VOLETS ROULANTS BLANC

Composés de :

- 4 interrupteurs pour volet réf. 0 672 63 complets
- 1 commande centralisée sans fil réf. 0 672 65 complète
- 1 passerelle IP/radio réf. 0 883 10

Kits programmés en usine. Seule l'App est à personnaliser. Possibilité d'extension de l'installation par l'ajout d'interrupteurs pour volet ou de commandes sans fil supplémentaires. Possibilité d'intégrer le pilotage de l'éclairage, en local ou à distance, par l'ajout d'interrupteurs pour lumière. Blanc.

Réf. 067611

**319,00 €HT**



## KIT CONNECTÉ MYHOME PLAY ÉCLAIRAGE - BLANC

Composés de :

- 5 interrupteurs micromodules 0 883 06 + commandes d'éclairage sans fil réf. 0 672 23 complètes
- 1 interscénario «Extinction générale» réf. 0 672 66 complet
- 1 prise mobile réf. 0 883 37
- 1 passerelle IP/radio réf. 0 883 10

Kits programmés en usine. Seule l'App est à personnaliser. Possibilité d'extension de l'installation par l'ajout de commandes sans fil (pour réaliser des va-et-vient) ou d'interrupteurs supplémentaires. Possibilité d'intégrer le pilotage des volets roulants, en local ou à distance, par l'ajout d'interrupteurs pour volets. Blanc.

Réf. 067615

## PRÊT À POSER CONNECTÉ SYSTÈME SANS FIL DE GESTION ACTIVE DE L'ÉNERGIE

Pilotage de l'installation via une application à télécharger sur tablette ou smartphone. Permet la visualisation des consommations, la programmation horaire, le suivi des températures et le pilotage de l'installation à distance.

Composition :

- 3 prises mobiles de mesure et pilotage dont 1 prise coordonnateur
- 1 module de mesure et pilotage à connexion automatique
- 1 capteur de température
- 1 contrôleur de gestion d'énergie (limité à la prise en compte de 64 équipements).

Réf. 049053

**559,00 €HT**



## PRISE MOBILE CONNECTÉE 16 A/250 V 3680 W

Envoi d'une alerte par email ou notification push sur le smartphone lors d'une coupure de courant. Suivi de consommation de la multiprise sur smartphone. Réception d'alerte lorsqu'un seuil de consommation défini est atteint. Mise en marche ou extinction de chaque prise ou groupe de prises à distance. Création de scénarios (allumage/extinction) via l'application (à télécharger). Connexion directe à la box par Wi-Fi. Configuration rapide avec smartphone Noir.

Réf. 050690

**46,00 €HT**



## KIT CONNECTÉ MYHOME PLAY VOLETS ROULANTS - TITANE

Composés de :

- 4 interrupteurs pour volet réf. 0 672 63 complets
- 1 commande centralisée sans fil réf. 0 672 65 complète
- 1 passerelle IP/radio réf. 0 883 10

Kits programmés en usine. Seule l'App est à personnaliser. Possibilité d'extension de l'installation par l'ajout d'interrupteurs pour volet ou de commandes sans fil supplémentaires. Possibilité d'intégrer le pilotage de l'éclairage, en local ou à distance, par l'ajout d'interrupteurs pour lumière. Titane.

Réf. 067612

**354,00 €HT**



**479,00 €HT**





## KIT CONNECTER VOS ECLAIRAGES CELIANE TITANE

Permettent la commande individuelle (allumage/extinction) et une extinction générale de 5 circuits de lumière et d'une prise mobile : en local depuis les interrupteurs ou la commande «tout éteindre» en local ou à distance depuis un smartphone ou une tablette grâce à l'App MyHOME Play (téléchargement gratuit sur Apple Store ou Play Store)  
L'app permet le contrôle de l'installation en direct, la programmation horaire et la création de scénarios.  
Composés de : 5 interrupteurs micromodules 0 883 06 + commandes d'éclairage sans fil réf. 0 672 23 complètes.



519,00 € HT

Réf. 067616

## SONNETTE CONNECTÉE IP44 IK06 CONNEXION DIRECTE À LA BOX WI-FI - BLANC

Carillon connecté. IP 44 et IK 06. Compatible avec récepteurs haut-parleurs Legrand réf. 0 942 19 et 0 942 24. Installation sans fil avec batterie.  
Fonctionne avec 3 piles type AA (non fournies) (autonomie : 1500 appels environ). Caméra grand angle. LEDs intégrées pour prises de photos de nuit  
Porte-étiquette ergonomique. Bouton-poussoir. Fourni sans récepteur haut-parleur. Blanc.



93,90 € HT

Réf. 094230

## SONNETTE CONNECTÉE IP44 IK06 CONNEXION DIRECTE À LA BOX WI-FI - NOIR

Carillon connecté. IP 44 et IK 06. Compatible avec récepteurs haut-parleurs Legrand réf. 0 942 19 et 0 942 24. Installation sans fil avec batterie.  
Fonctionne avec 3 piles type AA (non fournies) (autonomie : 1500 appels environ). Caméra grand angle. LEDs intégrées pour prises de photos de nuit.  
Porte-étiquette ergonomique. Bouton-poussoir. Fourni sans récepteur haut-parleur. Noir.



93,90 € HT

Réf. 094231

## KIT CARILLON ( SONNETTE ET CARILLON ) CONNECTÉ IP44 IK06 CONNEXION DIRECTE À LA BOX WI-FI - BLANC

Carillon connecté. IP 44 et IK 06. Compatible avec récepteurs haut-parleurs Legrand réf. 0 942 19 et 0 942 24. Installation sans fil avec batterie  
Fonctionne avec 3 piles type AA (non fournies) (autonomie : 1500 appels environ). Caméra grand angle. LEDs intégrées pour prises de photos de nuit.  
Porte-étiquette ergonomique. Kit. Fourni avec récepteur haut-parleur. Blanc.



103,50 € HT

Réf. 094232

## RÉENCLENCHEUR CONNECTÉ STOP AND GO DX<sup>3</sup>

Réenclencheur connecté STOP AND GO DX<sup>3</sup> - avec 1 module Wi-Fi , 2 connecteurs et 1 alimentation 230V vers 12V. Se monte à gauche des interrupteurs différentiels 2P et des disjoncteurs différentiels Ph+N ou 2P. Inférieur ou égal à 63 A en 2 modules. Vérifient l'état de l'installation avant le réenclenchement. Signalent tout défaut permanent (défaut différentiel ou court-circuit). Acceptent un ou deux auxiliaires de signalisation.



276,00 € HT

Réf. 414954

## ECOCOMPTEUR - 110-230 V~ - 6 MODULES

Mesure la consommation d'énergie électrique totale et partielle sur 6 postes, dont les 5 postes imposés par la RT 2012 dans l'habitat : chauffage, refroidissement, eau chaude sanitaire, prises de courant et autres consommations  
Ecomètre résidentiel - 5 entrées - 110-230 V~ - 6 modules . Avec possibilité de raccorder 2 tores réf. 4 120 02 par entrée.



139,20 € HT

Réf. 412000

## PACK ECOCOMPTEUR 110-230 V AVEC 3 TORES FERMÉS 60 A

Mesure la consommation d'énergie électrique totale et partielle sur 6 postes, dont les 5 postes imposés par la RT 2012 dans l'habitat : chauffage, refroidissement, eau chaude sanitaire, prises de courant et autres consommations. Le poste autres consommations est calculé automatiquement : différence entre consommation totale et consommation des postes mesurés. Mesure également les consommations de gaz et d'eau. Affiche les consommations de chaque poste en euros, kWh ou m<sup>3</sup>.



151,30 € HT

Réf. 412010

## PACK ECOCOMPTEUR STANDARD + 3 TORES + ÉCRAN 1,6» - 110-230 V~ - 3 MODULES

Mesure la consommation d'énergie électrique totale et partielle sur 3 postes. Paramétrage par technologie NFC.  
Comprend : 3 entrées pour mesure des circuits électriques  
- 1 entrée TIC pour compteur électronique ou Linky, permettant la gestion des plages tarifaires  
- 2 entrées à impulsion filaires pour mesure gaz et eau  
- 1 sortie communicante pour affichage des consommations sur écran (fourni).



122,50 € HT

Réf. 412011

## POSTE INTÉRIEUR CLASSE 300 POSTE VIDÉO MAINS LIBRES X13E CONNECTÉ - BLANC

Classe 300 - Poste vidéo X13E connecté. Poste intérieur vidéo mains libres pour installation en saillie sur BUS 2 fils : Alimentation par BUS/SCS : 18-27 Vcc  
Dimensions (h x l x p) : 162 x 194 x 25 mm. Installation possible sur table avec support réf. 344632. Blanc.

Réf. **BT344642**

399,90 € HT



## POSTE INTÉRIEUR CLASSE 300 POSTE VIDÉO MAINS LIBRES X13E CONNECTÉ - NOIR

Classe 300 - Poste vidéo X13E connecté. Poste intérieur vidéo mains libres pour installation en saillie sur BUS 2 fils : Alimentation par BUS/SCS : 18-27 Vcc.  
Dimensions (h x l x p) : 162 x 194 x 25 mm. Installation possible sur table avec support réf. 344632. Noir.

Réf. **BT344643**

399,90 € HT



## KIT PORTIER RÉSIDENTIEL VIDÉO À MÉMOIRE D'IMAGE CLASSE 300 CONNECTÉ MAINS LIBRES

Kit avec contrôle d'accès intégré et transfert d'appel sur smartphone. Comprend : une platine de rue réf. BT343091, un poste intérieur réf. BT344642, 8 badges de proximité (dont 2 puces discrètes), 1 relais d'ouverture de porte réf. 346250, 1 alimentation BUS 2 fils avec adaptateur vidéo intégré réf. BT346050.

Fonctionnalités : transfert d'appel sur smartphone ou tablette avec application gratuite à télécharger (Door Entry), contrôle d'accès par badges, mémoire vidéo, message entre poste.

Réf. **BT363911**

696,50 € HT



## TABLEAU DE COMMUNICATION NEO GR2TV 4RJ45 DTI+FILTRE TV2S

Tableau de communication Grade 2 TV équipé d'un DTI, d'un filtre maître ADSL, de 4 connecteurs RJ45 et d'un répartiteur TV 2 sorties.  
Le tableau de communication NÉO, de format 250x250, est conçu pour répondre à l'évolution de la réglementation qui préconise la distribution des signaux TV sur RJ45 en remplacement du coaxial. Il permet de gérer les arrivées opérateurs à gauche, le traitement des signaux (répartiteur TV sur RJ45, filtre maître) au centre et les départs à droite.

Réf. LB217



99,00 € HT

## TABLEAU DE COMMUNICATION NEO GR2TV 8RJ45 DTI+FILTRE TV4S

Tableau de communication Grade 2 TV équipé d'un DTI, d'un filtre maître ADSL, de 8 connecteurs RJ45 et d'un répartiteur TV 4 sorties. Le tableau de communication NÉO, de format 250x250, est conçu pour répondre à l'évolution de la réglementation qui préconise la distribution des signaux TV sur RJ45 en remplacement du coaxial. Il permet de gérer les arrivées opérateurs à gauche, le traitement des signaux (répartiteur TV sur RJ45, filtre maître) au centre et les départs à droite.

Réf. LB218



115,00 € HT

## ZONE ATTENANTE TABLEAU DE COMMUNICATION NEO

La zone attenante NEO permet d'installer tous types d'actifs tels que box internet, ONT, box domotique...  
La zone attenante NÉO, de format 250x400, vient en complément du tableau de communication principal.

Réf. LB010



46,00 € HT

## HABILLAGE TABLEAU DE COMMUNICATION NÉO

L'habillage protège le tableau de communication NEO tout en lui donnant l'apparence d'une mini-baie de brassage.

Réf. LB011



17,00 € HT

## HABILLAGE ZONE ATTENANTE NEO

L'habillage protège la zone attenante au tableau de communication NEO (ou un TDC NEO + un module d'extension LB008) tout en lui donnant l'apparence d'une mini-baie de brassage.

Réf. LB012



25,00 € HT



## LED 7 WATT BULB E27 RGB + TELECOMMANDE 20M RF

Led 7 watt bulb E27 RGB + télécommande 20 m RF. Durée de vie théorique de la LED 30.000 H.

Réf. 7396D



A+

**29,00 € HT**  
plus 0,16 € HT  
d'éco-participation

## LED 13 WATT SPOT PLAFOND RGB+W BOITE

Led 13 watt spot plafond rgb+w boite.

Réf. 7 648



A+

**44,50 € HT**  
plus 0,16 € HT  
d'éco-participation

## LED PLAFOND 230V 595 X 595 36 W BLANC 4000°K UGR<19 3600 LUM IP65 PRIS

Led plafond 230v 595 x 595 36 w blanc 4000°K UGR<19 3600 lum IP65 pris.

Réf. 77714



A+

**83,50 € HT**  
plus 0,16 € HT  
d'éco-participation

## LED PLAFOND 230V 595 X 595 38 WATT BLANC 4000°K UGR<19 BASSE LUMINANCE

Led plafond 230v 595 x 595 38 watt blanc 4000°k ugr<19 basse luminance.

Réf. 77715



A+

**36,50 € HT**  
plus 0,16 € HT  
d'éco-participation

## LED PLAFOND 230V 595 X 595 40 WATT BLANC RGB + TELECOMMANDE

Led plafond 230v 595 x 595 40 watt blanc RGB + télécommande.

Réf. 77680



A+

**94,90 € HT**  
plus 0,16 € HT  
d'éco-participation

## LED PLAFONNIER 18 WATT 230V 4500°K + SENSOR HF BOITE IP65 CLASSE 1

Led plafonnier 18 watt 230v 4500°k + sensor hf boite IP65 classe 1.

Réf. 7790



A+

**34,50 € HT**  
plus 0,16 € HT  
d'éco-participation

## DETECTEUR DE MOUVEMENT PLAFOND ENCASTRABLE

Protection IP20. Tension entrée 220V-240V. Certification CE / ROHS / EMC.

Réf. 7549



**19,50 € HT**

## DETECTEUR DE MOUVEMENT INFRA ROUGE LED ENCASTRABLE 360°

Protection IP 20. Tension entrée 220V-240V. Certification CE / ROHS / EMC. Angle ouverture 360°. Classe II.

Réf. 75493



**8,10 € HT**

## DETECTEUR DE MOUVEMENT RADIO FREQUENCE LED ENCASTRABLE 360°

Protection IP 20. Tension entrée 220V-240V. Certification CE / ROHS / EMC. Angle ouverture 360°.

Réf. 75494



12,50 €HT

## DETECTEUR DE MOUVEMENT 1-10V ENCASTRABLE 360°

Protection IP 20. Tension entrée 1-10V/DC. Certification CE / ROHS / EMC. Angle ouverture 360°.

Réf. 75495



12,50 €HT

## LED PLAFOND 230V 595 X 595 40 WATT ALU 6000°K

3600 lumens. Non dimmable. Durée de vie théorique de la LED : 30.000H. Protection IP 44. Angle ouverture 160°.

Réf. 7750

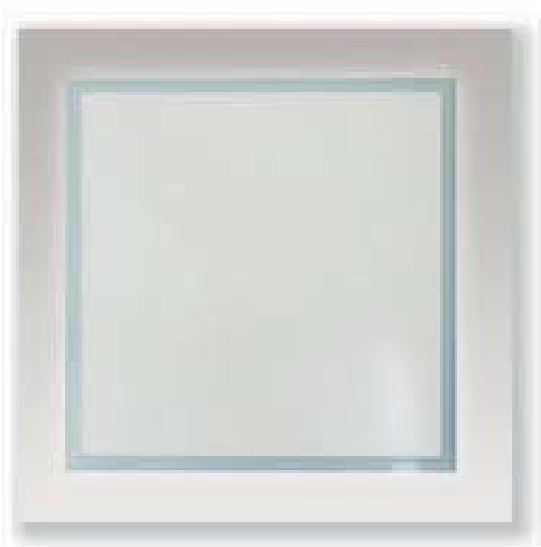

A+

28,50 €HT

plus 0,16 € HT d'éco-participation

## BOBINE LED 5050 50 M 8W/M 230 V IP65 RGB

Température de couleur RGB. Couleur de la lumière RGB. Durée de vie théorique de la LED 30.000 H. Matériel PVC. Protection IP 65. Puissance absorbée 8W/M.

Réf. 749835

A+

259,00 €HT

plus 0,16 € HT d'éco-participation

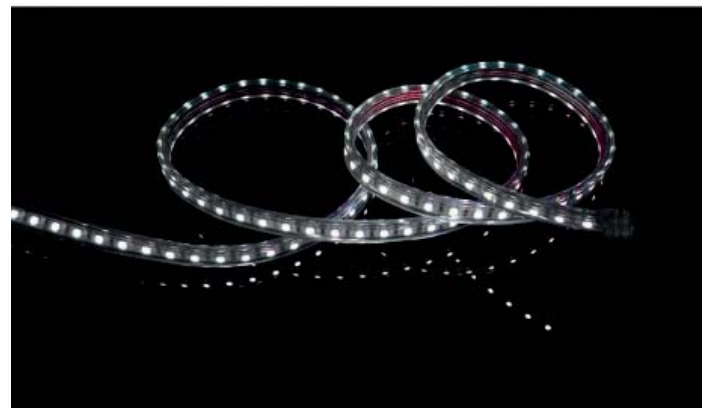

## SMARTHOME BLE BOSS TÉLÉCOMMANDE 2 PILES AAA NOIR PLASTIQUE

SmartHome BLE Boss Télécommande 2 piles AAA Noir Plastique.

Réf. 50001

29,90 € HT



## CONTROLLER SMARTHOME BLE MAXLED TUNABLE WHITE MAX. 144W 24V CC BLANC PLASTIQUE

Controller SmartHome BLE MaxLED Tunable Blanc maximum 144W 24V CC Blanc Plastique.

Réf. 50003

26,50 € HT



## LED-PANEL SMARTHOME BLE NOX 170 MM 10,5W 230 V BLANC DÉPOLI PLASTIQUE

LED-Panel SmartHome BLE Nox 170 mm 10,5W 230 V Blanc Dépoli Plastique.

Réf. 50008

A+  
52,50 € HT



## LED-PANEL SMARTHOME BLE NOX 220 MM 14W 230 V BLANC DÉPOLI PLASTIQUE

LED-Panel SmartHome BLE Nox 220 mm 14W 230 V Blanc Dépoli Plastique.

Réf. 50009

A+  
59,90 € HT



## CONTROLLER SMARTHOME BLE MAXLED RGBW MAX. 144W 24V CC BLANC PLASTIQUE

Controller SmartHome BLE MaxLED RGBW max. 144W 24V CC Blanc Plastique.

Réf. 50004

A+  
29,90 € HT



## LED-PANEL SMARTHOME BLE NOX 300 MM 21W 230 V BLANC DÉPOLI PLASTIQUE

LED-Panel SmartHome BLE Nox 300 mm 21W 230 V Blanc Dépoli Plastique.

Réf. 50010

A+  
74,90 € HT



## LED SMARTHOME BLE BOYN STANDARD 9W E27 230V OPALE TUNABLE BLANC GRADABLE

LED SmartHome BLE Boyn standard 9W E27 230V Opale Tunable Blanc gradable.

Réf. 50012

A+  
32,90 € HT  
plus 0,16 € HT  
d'éco-participation



## WIRE SYSTEM SMARTHOME BLE ICELED 4X4W CHROME MAT / BLANC 230V/12V DC 30VA MÉTAL

Wire System SmartHome BLE IceLED 4x4W Chrome mat / Blanc 230V/12V DC 30VA Métal.

Réf. 50016

A+  
178,50 € HT





## FICHE ZW SMARTHOME BLE EUROPLUG COMMUTABLE MAXIMUM 400W 230V AC BLANC PLASTIQUE

Fiche ZW SmartHome BLE  
EuroPlug commutable maximum  
400W 230V AC Blanc Plastique.

Réf. 50019



## FICHE ZW SMARTHOME BLE EUROPLUG COMMUTABLE / GRADABLE MAXIMUM 300W 230V AC BLANC PLASTIQUE

Fiche ZW SmartHome BLE  
EuroPlug commutable /  
gradable maximum 300W  
230V AC Blanc Plastique.

Réf. 50020



## KIT ENCASTRÉ PREMIUM SMARTCOIN BLE RGB ORIENTABLE LED 1x2,4W 2700K 230V 51MM BLANC DÉPOLI / ALU ZINC

Kit encastré Premium SmartCoin BLE RGB orientable LED 1x2,4W 2700K 230V 51mm  
Blanc Dépoli / Alu Zinc.

Réf. 92093



## ENCASTRÉ PREMIUM SMARTCOIN BLE TUNABLE BLANC ORIENTABLE LED 1 X4,5W 2700K-6500K 230V 51MM BLANC DÉPOLI / ALU ZINC

Encastré Premium SmartCoin BLE tunable blanc orientable LED 1 x4,5W 2700K-6500K  
230V 51mm Blanc Dépoli / Alu Zinc.

Réf. 92095



## KIT ENCASTRÉ STAR BLE RGB SMART GLINT LED 1x2,5W 230/12V 4VA BLANC MAT/PLASTIQUE

Kit encastré Star BLE RGB Smart Glint LED 1x2,5W 230/12V 4VA Blanc mat/plastique.

Réf. 93592



## THERMOSTAT CONNECTÉ IT500

Thermostat programmable iT500 connecté à internet équipé d'options pour le contrôle de l'eau chaude ou de deux zones de chauffage. Pilotable via smartphone, tablette ou PC. Appli gratuite iOS ou Androïde. Pilotez deux zones de chauffage via un smartphone, une tablette ou un PC. Thermostat + Recepteur chaudière + passerelle internet et accessoires inclus

Réf. iT500



116,90 € HT

## THERMOSTAT PROGRAMMABLE CONNECTÉ INTERNET RT310i

Thermostat d'ambiance sans fil à affichage digital RT310i avec programmation hebdomadaire via son appli gratuite ou le site internet. Peut piloter des applications en contact sec ou 230V. Chauffage ou rafraîchissement. Permet le pilotage de son chauffage à distance via internet sur Smartphone, tablette ou PC.

Réf. RT310i



99,90 € HT

## PASSERELLE UNIVERSELLE SMART HOME UGE600

La passerelle UGE600 relie tous vos appareils Smart Home SALUS et une fois connectée à un routeur Wifi, permet aussi de les piloter via un smartphone, une tablette ou un PC. Appli gratuite iOS & Android.

Réf. UGE600



109,90 € HT

## THERMOSTAT NUMÉRIQUE 4/1RF ALIMENTATION PAR PILES IT600 SMART HOME VS20WRF

Thermostat numérique à piles VS20WRF utilisé dans le système iT600 Smart Home pour piloter vos radiateurs ou votre plancher chauffant pièce par pièce en local ou via votre smart phone, PC ou tablette. Thermostat 4-en-1 Smart Home configurable en versions programmable ou pas, minuteur pour plancher chauffant ou radiateur. Permet de pilotage du chauffage pièce par pièce en local à distance ou via internet. Configurez un Eco-système Smart Home complet grâce la passerelle internet UG600 et les autres accessoires et la l'Appli Smart Home à commander séparément.

Réf. VS20WRF

59,90 € HT



## COMMANDE VANNE RADIATEUR IT600 SMART HOME

Commande de vanne de radiateur à piles TRV10RFM connectable sans fil avec le thermostat VS20WRF dans le système IT600 Smart Home. Permet le pilotage du chauffage pièce par pièce via internet. Mode manuel sur la vanne. Jusqu'à 6 vannes appariées avec un thermostat VS20WRF. Garantie 5 ans.

Réf. TRV10RFM



42,00 € HT

## PRISE INTELLIGENTE SMART HOME SPE600

La prise intelligente SPE600 se branche sur une prise murale 2P+T. Elle permet de piloter n'importe quel appareil électrique branché dessus via votre smartphone grâce à l'appli Smart Home SALUS. Doit être utilisée avec la passerelle UGE600.

Réf. SPE600



39,90 € HT

## RELAJ INTELLIGENT SMART HOME 230V 16A SR600

Le relai intelligent SR600 230V 16A Smart Home permet d'activer à distance et via internet tout appareil électrique comme par exemple, un chauffage électrique ou un éclairage de plafond. Il est prévu pour être combiné avec les autres équipements SALUS Smart Home afin de créer très facilement des scénarios de vie en quelques clics.

Réf. SR600



39,90 € HT

## DÉTECTEUR DE PORTE/FENÊTRE SMART HOME OS600

Le détecteur de porte/fenêtre OS600 est un dispositif sans fil qui détecte la fermeture/ouverture d'un ouvrant et communique avec le système Smart Home. Il doit être utilisé avec la passerelle UGE600.

Réf. OS600



29,90 € HT

## GRADE 2 TV BASIC – ÉVOLUTION DU VDIR390015

LexCom Home - Grade 2TV basic - 4xRJ45 cat 6 extensible à 8 - DTIO - 13M 1R.  
**Réf. VDIR390006**

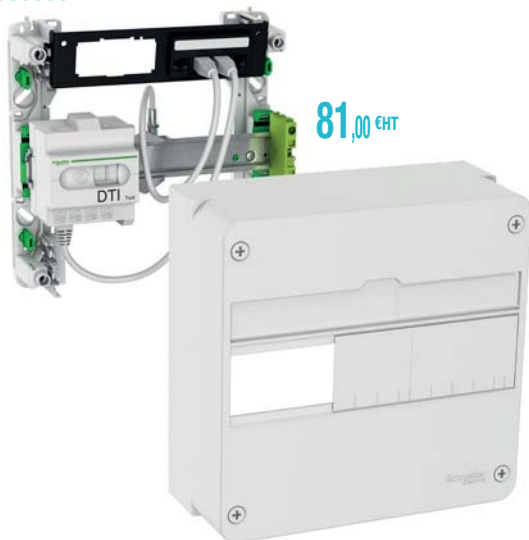

81,00 €HT

## GRADE 2 TV 1 RANGÉE

LexCom Home - Grade 2TV Essential - 6xRJ45 cat 6 - DTIO - Resi9 13M 1 Rang.  
**Réf. VDIR390026**



137,50 €HT

## GRADE 2 TV BOX

LexCom Home - Grade 2TV Box Essential - 6xRJ45 cat 6 - DTIO - Resi9 13M 3 Rangs.  
**Réf. VDIR390036**

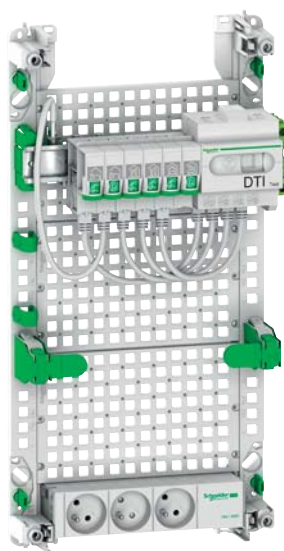

220,00 €HT

## GRADE 3 AUTOMATIQUE DTIO

LexCom Home - Grade 3S Performance - Alvidis auto - DTIO - Resi9 13M 3 Rangs.  
**Réf. VDIR590003**



1 127,00 €HT

## COMPTEUR D'ÉNERGIE WISER EM5

Comptage d'énergie total et de 4 usages avec possibilité de remise à zéro (chauffage, refroidissement, production d'eau chaude sanitaire et prises de courant). Visualisation des consommations totales et par usages. Ecran LCD Tension : 230 VAC. Consommation : 9 VA5 transformateurs de courant 80A fournis

**Réf. EER39000**



121,50 €HT

## CONTACTEUR WISER AUXILIARISÉ

Permet de connecter le contacteur à une sortie du module Wiser Link (EER31500) afin de piloter une charge à distance (portail, pompe d'arrosage, ...)

**Réf. R9PCTA**



43,50 €HT



## TÉLÉRUPTEUR WISER AUXILIARISÉ

Permet de connecter le télérupteur à une sortie Wiser MOI afin de piloter l'éclairage à distance.

Réf. R9PCLA

30,50 €HT



## AUXILIAIRE WISER POUR PARAFONDRE

Relié au système Wiser Link, il permet le renvoi à distance de l'état de fonctionnement du parafoudre.

Réf. R9PFA

15,50 €HT



## AUXILIAIRE WISER POUR DISJONCTEUR DIFFÉRENTIEL TYPE FSI

Relié au système Wiser Link, il permet le renvoi à distance de l'état du disjoncteur différentiel.

Réf. R9PDA

15,50 €HT

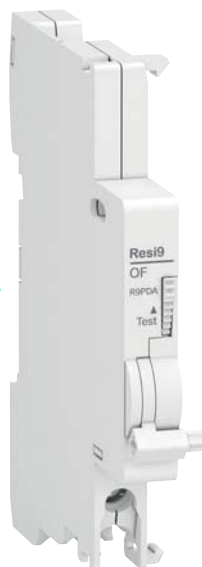

## WISER ID - ANALYSEUR PRÉSENCE TENSION RÉPARTITEUR XE

Relié au système Wiser Link, il permet d'indiquer l'état d'un interrupteur différentiel XE.

Réf. R9EXC

15,50 €HT



## WISER LINK - MODULE DE CONNEXION IP - POUR L'ALARMING ET LE CONTRÔLE

Wiser Link - module de connexion IP - pour l'alerting et le contrôle.

Réf. EER31800

44,50 €HT



## WISER LINK - MODULE 2 ENTRÉES + 2 SORTIES - POUR ALARMING ET CONTRÔLE

Module de comptage, réceptionne le comptage de chauffage, d'eau chaude, d'eau froide depuis la sortie impulsionnelle des compteurs du logements et transmet l'information au compteur d'énergie.

Réf. EER31500

71,90 €HT



## POMPE À CHALEUR AIR/EAU SPLIT INVERTER ALFEA EXCELLIA

ALFEA EXCELLIA A.I. est la nouvelle génération d'ALFEA pour la rénovation apportant des innovations en termes de :

- Simplicité d'utilisation avec la nouvelle interface NAVISTEM 400s
- Design du module hydraulique et des commandes d'ambiances
- Solution de connectivité avec la compatibilité avec l'offre Cozytouch.
- L'appoint électrique est intégré en série

Pompe à chaleur air/eau split inverter, hautes performances. Monophasé ou triphasé. Remplacement ou relèvement de chaudière. 5 modèles, de 11 à 16kW. Gamme chaudière seule et option froid. 60 °c départ d'eau thermodynamique jusqu'à -20 °c extérieur. Puissance nominale tenue par moyenne extérieure. Régulation loi d'eau full inverter. Cop jusqu'à 4,3.

à partir de  
**1 454,00 € HT**  
plus 6,67 € HT  
d'éco-participation



Référence	Désignation	Classe énergétique	Eco participation DEEE H.T.	Prix € H.T.
526 300	ALFEA EXCELLIA A.I 11	A++/A+	6,67	5 569,00
526 301	ALFEA EXCELLIA A.I 14	A++/A+	6,67	6 118,00
526 302	ALFEA EXCELLIA A.I TRI 11	A++/A+	6,67	5 569,00
526 303	ALFEA EXCELLIA A.I TRI 14	A++/A+	6,67	6 118,00
526 304	ALFEA EXCELLIA A.I TRI 16	A++/A+	6,67	6 453,00
526 321	ALFEA EXCELLIA DUO A.I 11	A	6,67	6 618,00
526 322	ALFEA EXCELLIA DUO A.I 14	A	6,67	7 124,00
526 323	ALFEA EXCELLIA DUO A.I TRI 11	A	6,67	6 618,00
526 324	ALFEA EXCELLIA DUO A.I TRI 14	A	6,67	7 124,00
526 325	ALFEA EXCELLIA DUO A.I TRI 16	A	6,67	1 454,00

## PACK COZYTOUCH A.I

Avec cozytouch, pilotez, contrôlez et gerez votre confort depuis votre smartphone ou votre tablette; d'où vous le voulez et quand vous le souhaitez. Compatible avec Alfea Extensa et Excelsia A.I.

Permet de piloter la pompe à chaleur et les équipements Atlantic compatibles depuis son smartphone. S'utilise obligatoirement avec une Alféa Extensa Duo A.I. équipée de commande d'ambiance modulante. Le pack est composé du bridge permettant l'utilisation de l'application de pilotage de la pompe à chaleur «Cozytouch et d'une commande d'ambiance modulante Navilink A59.

Réf. 501 000

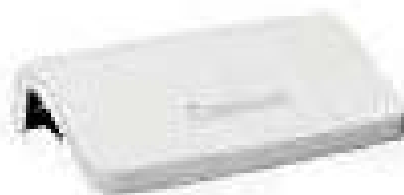

1,00 € HT



**Offre valable dans le cas de l'achat  
d'une pompe à chaleur Alféa Excellia A.I (références ci-dessus)  
Offre non cumulable avec d'autres opérations  
commerciales en chantiers**

## LIPSY 36 M KELVIN CONTROL, MAÎTRE

Applique et plafonnier en acier et PMMA. 100-240V ~50/60Hz sec 24V/DC. LED 39W 2300-2900 lm, 2700-6500K, IRC>80. Température de couleur variable, adapté au système Kelvin control. Dimensions : Ø/H 36/11 cm. 0.84 kg.

Réf. 134 050



**A-A++**  
149,90 €HT

## LIPSY 36 S KELVIN CONTROL, ESCLAVE

Applique et plafonnier en acier et PMMA. 220-240V ~50/60Hz sec 24V/DC. LED 39W 2300-2900 lm, 2700-6500 K, IRC>80. Coloris blanc. Température de couleur variable, adapté au système Kelvin control. Dimensions Ø/H : 36/11 cm. 0.84 kg.

Réf. 134 051



**A-A++**  
139,90 €HT

## LIPSY 36 M COLOR CONTROL LED RGB+3000K CONTRÔLEUR MAÎTRE

Applique et plafonnier en acrylique et acier. 230V ~50Hz. LED 41 W 2060lm, RGB+3000K, IRC 80. Coloris blanc. Dimensions Ø/H : 35/11 cm. 0.860 kg. Température de couleur variable.

Réf. 133 749



**A-A++**  
129,90 €HT

## LIPSY 36 S COLOR CONTROL LED RGB + 3000K CONTRÔLEUR ESCLAVE

Applique et plafonnier en acrylique et acier, coloris blanc. 230V ~50Hz. LED 41W 2060lm, RGB+3000K, IRC 80. Contrôleur esclave intégré pour le fonctionnement avec le luminaire maître ref 133749/133759. Dimensions Ø/H : 35/11 cm. 0.860 kg. Température de couleur variable.

Réf. 133 748



**A-A++**  
119,90 €HT

## ASSO 300 LED

Applique en aluminium et acier, coloris blanc. 220-240V ~50/60Hz sec 500mA. LED 22W 530lm, 2000-3000K, IRC >90. Température de couleur variable. Dimensions : 30/9.5/7 cm. 1.05 kg.

Réf. 1 000 634



**A - A++**  
124,90 €HT

## LOGS IN NOIR/LAITON

Applique en aluminium coloris noir et laiton. 220-240V ~50/60Hz sec 250mA. LED 12W 290lm, 2000-3000 K, IRC >90. Température de couleur variable. Eclairage indirect, anti-éblouissement. Dimensions : 10/10/7 cm. 0,510 kg.

Réf. 1 000 638



**A - A++**  
89,90 €HT



## AMPOULE LED E27 9.6W VALETO SMART SYSTEM

Source LED 2700-6500K, 900lm, 800cd.  
Durée de vie 25000h. IRC >80. Ø/h : 6/12 cm.  
10 kW/h

Réf. 420 051

A+

45,90 €HT

plus 0,16 € HT  
d'éco-participation



## AMPOULE LED E27 10.2W VALETO SMART SYSTEM

2700K-6500K + RGBW, 850lm, 800cd.  
Durée de vie 25000 h. Variable.

Réf. 420 052

A+

59,90 €HT

plus 0,16 € HT  
d'éco-participation



## SOURCE LED GU10 5.3W VALETO SMART SYSTEM

LED GU10 5,3W, 2700K-6500K, 385lm, 800cd. Ø/H : 5/5.5 cm. Variable. Angle 36°.

Réf. 420 061

A+

39,90 €HT

plus 0,16 € HT  
d'éco-participation



## SOURCE QPAR111 VALETO LED

QPAR111, GU10, 40°, 9.5W, gris argent, 830lm, 2700K-6500K 1800cd.  
Durée de vie 25000 h. Dim to warm = température de couleur variable.

Réf. 1 000 754

A+

32,90 €HT

plus 0,16 € HT  
d'éco-participation



## SOURCE LED QPAR111 VALETO LED 9.5W

GU10, 9.5W, 40°, blanc, 830lm, 2700K-6500K variable, 1800cd. Durée de vie 25000h.  
Ø/H : 11.1/7.3 cm.

Réf. 1 000 756

A+

32,90 €HT

plus 0,16 € HT  
d'éco-participation



## KELVIN CONTROL, CONTRÔLEUR MAÎTRE, AVEC TÉLÉCOMMANDE, 12V/24V

En plastique. Dimensions L/I/H : 8.6/2.1/0.9 cm.

Réf. 470 681



54,90 €HT

## KELVIN CONTROL, CONTRÔLEUR, ESCLAVE, 12V/24V

En plastique PC. L/I/H : 8.6/2.1/0.9 cm.

Réf. 470 682



42,90 €HT

## BANDEAU LED, 10MM X 3M, 2700-6500K

1881-3921 lm, IRC>80, 18-36W. Sécable tous les 5 cm. Angle de courbure 3.8 cm.

Réf. 552 863



A+

72,90 €HT

## BANDEAU LED, 10MM X 1M, 2700-6500K

627-1307 lm, IRC<80, 6-12W. Sécable tous les 5 cm. Angle de courbure 3.8 cm.

Réf. 552 861



A+

26,90 €HT

## TÉLÉCOMMANDE VALETO SMART SYSTEM CCT/DIM

En ABS blanc. 11.3/4.6/2.2 cm. Fonctionne à pile.

Réf. 420 021



32,90 €HT

## TÉLÉCOMMANDE VALETO SMART SYSTEM

Télécommande RGBW. ABS coloris blanc. 0.011W. Fonctionne à pile.

Réf. 420 020



32,90 €HT

## TAHOMA PREMIUM

Le boîtier TaHoma : Il se connecte par simple prise réseau LAN (Ethernet RJ45) sur une box internet ou modem ADSL. Le boîtier doit au préalable être activé, soit par un professionnel, soit par l'utilisateur directement sur le site somfy-connect.com. L'accès gratuit aux interfaces de pilotage : Applications mobiles smartphones et tablettes disponibles sur Android et iOS, Interface web pour ordinateur. L'interface TaHoma, simple et intuitive, permet de : Configurer la maison très facilement par étage, par pièce, par type d'équipement. Piloter individuellement ou par type de produits, les équipements de la maison. Créer, programmer et modifier des scénarios activant plusieurs équipements de façon simultanée. Régler, activer un capteur et programmer une alerte sur votre smartphone.



**181,00 € HT**  
plus 0,04 € HT  
d'éco-participation

Réf. 1811478

## CONNEXOON IO

Pilotage et gestion des équipements par environnement connecté. 3 applications smartphone au choix pour commander jusqu'à 3 environnements de la maison: la fenêtre (volet, BSO et store) - la terrasse (store et pergola) - les accès (portail et porte de garage). Une belle opportunité de valoriser votre offre en proposant la connectivité, dès le premier équipement posé. Connexoon est compatible avec les équipements io-homecontrol. Application disponible sur iOS et Android.

Réf. 1811429



**77,00 € HT**  
plus 0,02 € HT  
d'éco-participation

## SERRURE CONNECTÉE + PASSERELLE

Gestion facile des accès de l'habitat aux personnes définies : famille, amis, locataires...en quelques clics grâce à l'application web ou mobile. Possibilité de définir des accès temporaires ou permanents, de les supprimer ou en rajouter. Pour une organisation facile et sans tracas, vos clients optent pour le mode d'accès de leur choix : application Smartphone dédiée, badge, bracelet ou carte ! (vendus séparément). Contenu du pack : - La serrure connectée + 4 piles AAA - 3 coques de couleurs: chrome, laiton, blanche - 1 cylindre sécurisé + 3 clés métalliques haute sécurité.

Réf. 1811675



**206,00 € HT**

## LECTEUR DE BADGE + CLAVIER

Pour une organisation facile et sans tracas, à chacun son mode d'accès : application smartphone dédiée, badge, bracelet ou carte ! Plus facile à confier à un enfant ou pour des accès temporaires (locataire, nounou...) le badge est un moyen simple pour ouvrir et fermer la serrure tout en gardant le contrôle sur les allées et venues. A tout moment, il est possible de désactiver et réactiver les badges via l'application web dédiée. Contenu du pack : 1 lecteur de badge RFID + 3 Piles AAA - 3 accessoires : 1 carte, 1 badge, 1 bracelet - Tournevis.

Réf. 1811652



**118,00 € HT**

## THERMOSTAT CONNECTÉ FILAIRE

Fonction geolocalisation, sonde d'humidité, Compatible avec la majorité des chaudières et pompes à chaleur du marché. Le thermostat connecté est compatible avec TaHoma et sera également compatible avec les services IFTTT et Amazon Alexa. En cas de coupure internet, le thermostat se souvient de la programmation grâce à sa mémoire interne. Capteurs de température et Humidité et batterie alimentation 2 piles AA. Garantie 2 ans. Connectivité 2.4 Ghz protocole propriétaire Wifi BLE. Régulation PID - Hystérésis. Connectique : Contact Sec : 230 V - 5 A. Applications mobiles : IOS et Android.

Réf. 2401498



**115,00 € HT**

## THERMOSTAT CONNECTÉ RADIO

Fonction geolocalisation, sonde d'humidité, Compatible avec la majorité des chaudières et pompes à chaleur du marché. Le thermostat connecté est compatible avec TaHoma et sera également compatible avec les services IFTTT et Amazon Alexa. En cas de coupure internet, le thermostat se souvient de la programmation grâce à sa mémoire interne. Capteurs de température et Humidité et batterie alimentation 2 piles AA. Garantie 2 ans. Connectivité 2.4 Ghz protocole propriétaire Wifi BLE. Régulation PID - Hystérésis. Connectique : Contact Sec : 230 V - 5 A. Applications mobiles: IOS et Android.

Réf. 2401499



**135,00 € HT**

## PROGRAMMATEUR RADIO FIL PILOTE + 1 RÉCEPTEUR

Grâce à TaHoma, commandez votre chauffage à distance depuis votre smartphone, votre tablette ou votre ordinateur connecté à internet. Vous pouvez ainsi passer d'un mode à un autre : auto, économique, confort, hors-gel et veille. Et à tout moment, vous pouvez connaître la température de votre habitation.

Réf. 2401244

**186,00 € HT**  
plus 0,03 € HT  
d'éco-participation



## CAMERA VISIDOM OC100

Caméra motorisée. Fonctionne seule ou avec l'alarme. Connexion en Ethernet ou wifi. Permet une levée de doute à distance. Enregistrement d'images en cas de mouvement et stockage sur carte - Capteur infrarouge, microphone.

Réf. 2401188

**141,00 € HT**  
plus 0,07 € HT  
d'éco-participation



## CAMERA VISIDOM ICM100

Caméra motorisée. Fonctionne seule ou avec l'alarme. Connexion en Ethernet ou wifi. Capteur infrarouge, microphone et haut parleur. Permet une levée de doute à distance. Enregistrement d'images en cas de mouvement et stockage sur carte.

Réf. 2401189

**127,00 € HT**  
plus 0,07 € HT  
d'éco-participation



## PROTEXIAL PACK ESSENTIEL

Le Protexial Pack Pro Connect intègre une centrale avec carte IP\*. Le paramétrage du système peut se faire soit par clavier LCD soit, facilement, par ordinateur grâce à une interface intuitive et conviviale. Cela nécessite que la centrale soit reliée à la box de votre client. Ce pack permet à vos clients de commander leur système d'alarme à distance par ordinateur ou avec leur smartphone, grâce à l'application disponible sur l'Apple store et Google play.

Réf. 1875145

**658,00 € HT**  
plus 0,22 € HT  
d'éco-participation



## PROTEXIAL PACK VIDÉO

Le Protexial Pack Pro Connect video intègre une centrale avec carte IP\*. Le paramétrage du système peut se faire soit par clavier LCD soit, facilement, par ordinateur grâce à une interface intuitive et conviviale. Cela nécessite que la centrale soit reliée à la box de votre client. Ce pack permet à vos clients de commander leur système d'alarme à distance par ordinateur ou avec leur smartphone, grâce à l'application disponible sur l'Apple store et Google play.

Réf. 1875146

**878,00 € HT**  
plus 0,47 € HT  
d'éco-participation



## LOT DE 2 DETECTEURS DE MOUVEMENT STANDARDS

Lot de 2 Detecteurs de mouvement standard.

Réf. 1875138

**102,00 € HT**  
plus 0,04 € HT  
d'éco-participation



## LOT DE 2 DETECTEUR D'OUVERTURE BLANC

Lot de 2 détecteurs d'ouverture blancs.

Réf. 1875140

**65,00 € HT**  
plus 0,03 € HT  
d'éco-participation



## DÉTECTEUR DE FUMÉE

Possède sa propre sonnerie (85db) et envoie un signal à la centrale du système d'alarme.

Réf. 1875062

**49,00 € HT**  
plus 0,02 € HT  
d'éco-participation



## MODULE DE TRANSMISSION GSM

Placé à l'intérieur de la Centrale, il permet la transmission d'une alerte en utilisant le réseau de téléphonie mobile. Nécessite un abonnement chez un opérateur de téléphonie mobile.

Réf. 2401084

**54,00 € HT**  
plus 0,01 € HT  
d'éco-participation



## SIRÈNE EXTÉRIEURE AVEC FLASH

Dissuade les intrus et avertit le voisinage. Pose en zone abritée.

Réf. 1875068

**156,00 € HT**  
plus 0,14 € HT  
d'éco-participation





## TÉLÉCOMMANDE ON/OFF + ZONES

Permet la mise en marche totale ou partielle de l'alarme en activant les différentes zones de protection A et B.

Réf. 1875065

**38,00 € HT**  
plus 0,01 € HT  
d'éco-participation



## CAMERA SECURITE SOMFY

Somfy Security Camera est la première caméra de sécurité équipée d'un volet motorisé garantissant le respect de votre vie privée. Elle permet de garder un œil permanent sur le foyer, d'entendre et parler avec les personnes sur place et d'être alerté en temps réel grâce au détecteur de mouvement intelligent.

Caractéristiques :

- Qualité HD : 720 p / 30 fps
- Grand angle : 130°
- Vision nocturne : 6m avec filtre infrarouge mécanique
- Zoom numérique : x4
- Détecteur de mouvement : 5m compatible animaux
- Audio : Haut-Parleur et microphone intégrés
- Enregistrement : Clips vidéo gratuits de 10 secondes stockés 1 jour en cas de détection de mouvement. Jusqu'à 7 jours d'enregistrement en continu (option)
- Alimentation : adaptateur USB (5V, 1,5A)
- Application : Application gratuite pour iOS9 et versions supérieures, Android 4.4 et versions supérieures.
- Compatible WIFI : 802.11 b/g/n (2.4 GHz)
- Température de fonctionnement : 0°C à +45°



**145,00 € HT**  
plus 0,05 € HT  
d'éco-participation

Réf. 2401485

## SYPROTECT KEY FOB

Pas de stress. Ce badge possède une fonction «mains libres». Si à l'ouverture d'une porte protégée par un détecteur IntelliTAG, le système de sécurité «Somfy Protect» détecte également la présence d'un badge utilisateur, il désarme automatiquement l'alarme. Tranquillité d'esprit. Le badge permet, via l'application «Somfy Protect», de savoir à tout moment qui est présent au domicile (fonction «présence») et d'être immédiatement notifié sur le smartphone lorsque les enfants rentrent de l'école (fonction «kids»). Mode nuit et bouton panique. Le mode nuit permet l'activation d'une partie seulement des détecteurs. Le bouton panique sert à alerter en cas de danger immédiat (intrusion en votre présence alors que le système est désactivé, malaise...).  
1 pression longue : envoi instantané d'une alerte sur le smartphone d'un proche.  
2 pressions : déclenchement immédiat de la sirène.

Réf. 2401489



**22,00 € HT**  
plus 0,01 € HT  
d'éco-participation

## SIRÈNE EXTÉRIEURE

Simple d'installation et d'utilisation. Sans fil, elle se fixe très simplement au mur (vis et chevilles fournies). Elle peut être installée sur tout type de surface extérieure (IP 43) à une hauteur minimum de 2m50 afin d'être visible et d'assurer une large diffusion sonore.

Sécurité et fiabilité. Auto-protégée, une alerte est immédiatement envoyée en cas de déplacement ou d'arrachement.

Réf. 2401491

**109,00 € HT**  
plus 0,11 € HT  
d'éco-participation



## AXOVIA MULTI IO PACK CONNEXOON

Le pack contient : 1 Connexoon, 2 Moteurs (bras à choisir en sup), Armoire de commande, 1 keygo io, Une batterie de secours, 1 feu orange, 1 jeu de cellules.

Réf. 1216481

**906,00 € HT**  
plus 1,40 € HT  
d'éco-participation



## PACK 5 INTELLITAG

PACK DE 5. Dissuasion des cambrioleurs en alertant AVANT l'intrusion. L'IntelliTAG détecte les tentatives d'effraction et alerte AVANT l'intrusion grâce aux capteurs pour portes et fenêtres IntelliTAG. Ces détecteurs brevetés analysent les vibrations et alertent (déclenchement de la sirène et envoi de notifications sur smartphone) en cas de tentatives d'effractions avérées. Une installation simple et rapide. A la différence des autres détecteurs du marché, l'IntelliTAG est monobloc. L'adhésif double face fourni permet de très simplement le coller sur tous les ouvrants à protéger : portes, fenêtres, velux, baies vitrées, portes de garage ou même objets...

Réf. 2401488



**145,00 € HT**  
plus 0,02 € HT  
d'éco-participation

## DÉTECTEUR DE MOUVEMENT INTÉRIEUR

Une maison protégée efficacement. Petit, discret et efficace, ce détecteur est le meilleur allié pour protéger une maison. Avec son grand angle de 130°, il détecte les intrusions jusqu'à 7m. A la moindre détection de présence, il alerte les utilisateurs sur leur smartphone et déclenche automatiquement la sirène du système de sécurité «Somfy Protect». Idéal pour les animaux domestiques. Fini les fausses alertes! Il cohabite avec les animaux domestiques (jusqu'à 25kg). Doté d'un réglage de sensibilité, il surveille la maison même pendant que les compagnons sont là. Il s'adapte à l'intérieur. Il peut être simplement posé sur un meuble ou collé sur un mur grâce à son support mural fourni.

Réf. 2401490



**51,00 € HT**  
plus 0,01 € HT  
d'éco-participation

## PACK SOMFY ONE +

Somfy One+ est la première solution de sécurité connectée tout-en-un. Complète et robuste, elle offre un niveau de sécurité comparables aux systèmes professionnels traditionnels. Caméra Full HD avec sirène 90+ dB, détecteur de mouvement intelligent et batterie de secours intégrés. Idéal pour un appartement ou une maison de ville, le pack Somfy one+ inclut 2 accessoires de sécurité «Somfy Protect» : 1 détecteur anti-intrusion breveté IntelliTAG et 1 badge télécommande.

Caractéristiques :

- Qualité Full HD : 1080 p / 30 fps
- Grand angle : 130°
- Vision nocturne : 6m avec filtre infrarouge mécanique
- Zoom numérique : x8
- Détecteur de mouvement : 5m compatible animaux
- Sirène intégrée : 90+ dB
- Audio : Haut-Parleur et microphone intégrés
- Evolutivité : Extensible avec plus de 50 IntelliTag et détecteurs de mouvement, 50 badges, 2 sirènes intérieures, 2 sirènes extérieures, 2 relais radio et 3 caméras additionnelles.
- Alimentation : adaptateur USB (5V, 2A)
- Sécurité : Batterie de secours (6h) et stockage sur carte mémoire interne
- Application : Application gratuite pour iOS9 et versions supérieures, Android 4.4 et versions supérieures
- Compatible WIFI : 802.11 b/g/n (2.4 GHz)

Réf. 2401493



**291,00 € HT**  
plus 0,09 € HT  
d'éco-participation

## AXOVIA 220B 3S IO CONNEXOON

Le pack contient : 2 Moteurs complet, Armoire de commande, 2 keygo io, une batterie de secours, 1 feu orange, 1 jeu de cellules.

Réf. 1216527

**736,00 € HT**  
plus 1,15 € HT  
d'éco-participation



## ELIXO 500 3S IO PACK CONNEXOON

Le pack contient : 1 Connexoon, 1 Moteur, 1 telecos, Une batterie de secours, 1 feu orange, 1 jeu de cellules.

Réf. 1216480

**551,00 € HT**  
plus 0,80 € HT  
d'éco-participation



## KIT DEXXO PRO 3S 800 IO + BOITIER CONNEXOON POUR MOTORISATION DE PORTE DE GARAGE PAR SOMFY

Le pack contient : 1 connexoon, 1 Tête moteur électronique intégrée, 1 keygo io Rail chaîne 2,90m (2parties) à commander à part, 2 photocellule MasterPro.

Réf. 1216529

**277,00 € HT**  
plus 0,57 € HT  
d'éco-participation



## KIT DE MODERNISATION POUR COFFRE TUNNEL ET MENUISÉ

Kits Tradi (pour coffre tunnel et menuisé). Un tube aluminium télescopique (octogonal 70 mm) équipé du moteur radio radio dernière génération RS100. Un point de commande radio. Les accessoires mécaniques permettant de fixer la tête moteur et le tube aux supports tabliers existants : sangles, attaches, agrafes, embouts... Les accessoires électriques : kit de visserie, notice...

Réf. 1030139

**178,00 € HT**  
plus 0,39 € HT  
d'éco-participation

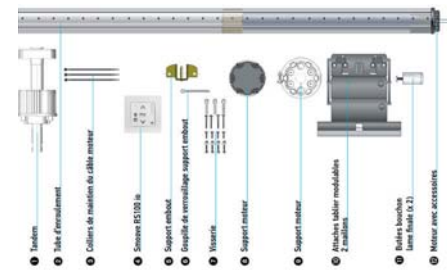

## KIT DE MODERNISATION POUR BLOC BAIE

Kits Bloc-baie. Un tube aluminium recoupable (Ø 54) équipé du moteur radio dernière génération RS100. Un point de commande radio. Les accessoires mécaniques permettant de fixer la tête moteur et le tube aux supports tabliers existants : sangles, attaches, agrafes, embouts... Les accessoires électriques : kit de visserie, notice...

Réf. 1030135

**167,00 € HT**  
plus 0,37 € HT  
d'éco-participation

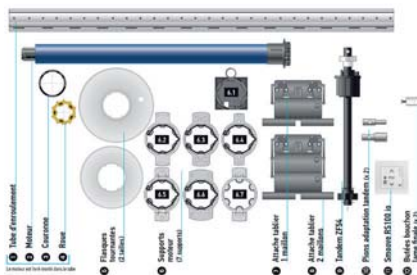

## OXIMO IO 10/17

Moteur 230V - 50Hz radio io pour tous types de volets roulants. Cage fins de course électroniques. Réglage par émetteur IO. 4 modes de réglage manuel/semi auto Haut et bas, tout automatique (si verrous et butées). Position favorite pré-réglée et récepteur radio intégré. Tri-fréquence radio io 868-870Hz avec ré-émission de l'ordre jusqu'à 8 fois. Livré avec un câble, sans adaptation, sans support et sans émetteur io.

Réf. 1037689

**141,00 € HT**  
plus 0,18 € HT  
d'éco-participation

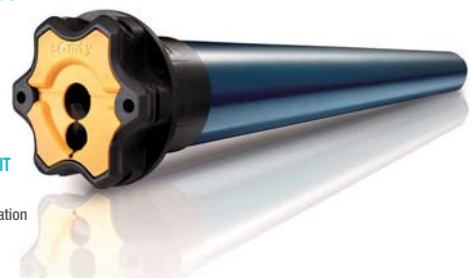

## OXIMO RTS 10/17

Cage fins de course électronique. Capacité de la cage : 200 tours. Réglage fins de course automatique si le volet roulant est équipé de butées et de verrous. Récepteur radio RTS intégré. Fréquence 433,42MHz : codage 16 millions de possibilités + code tournant pour un maximum de sécurité. Mémoire jusqu'à 12 points de commande ou niveaux de groupe. Commandes murales recommandées à côté de chaque volet : Smoove Sensitif RTS laqué blanc (réf. 1 800 327). Livré avec un câble, sans adaptation, sans support.

Réf. 1037389

**141,00 € HT**  
plus 0,18 € HT  
d'éco-participation

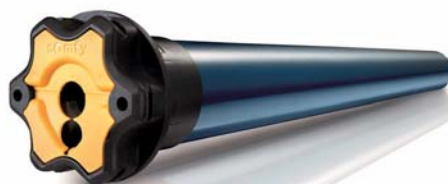

## EMETTEUR SÉQUENTIEL RTS

Le micro-émetteur permet de multiplier à souhait le nombre de point de commande sans retirer de câble et sans dégrader le décor. Il répond également à la problématique d'un chantier sans neutre, quand on le couple à un micro-émetteur Somfy RTS. Dans le cas de va-et-vient sans neutre, il faudra ajouter deux micros-émetteurs derrière les inverseurs et un microrécepteur Somfy RTS à la lampe.

Réf. 2008518

**27,00 € HT**  
plus 0,01 € HT  
d'éco-participation



## XLED HOME 2 PROJECTEUR LED A DETECTION

NOUVEAUTE, Le nouveau né de la gamme Xled Home, plus puissant, plus résistant, encore plus beau. 14,8W LED, 1184 lm, 4000K, détecteur infrarouge 140° 14m  
Diffuseur anti-éblouissement, Orientation Multidirectionnelle, Commande par interrupteur et mise en réseau possibles, Traitement anti corrosion,

Réf. 33 088

**A**

**99,00 € HT**  
plus 0,06 € HT  
d'éco-participation



## XLED HOME 2 SL PROJECTEUR LED SANS DÉTECTEUR 1184 LM 14.8W

XLED home 2 SL – le projecteur sans détection, panneau LED à orientation libre, 1184 lm pour 14,8 W, orientabilité : 180° (à l'horizontale et à la verticale), système de refroidissement en HCMC (High Conductive Magnesium Composite).

Réf. 33 125

**A**

**89,00 € HT**  
plus 0,05 € HT  
d'éco-participation



## LUMINAIRE EXTÉRIEUR À DÉTECTEUR GL 60 LED

Luminaire extérieur à détecteur GL 60 LED, système d'éclairage LED de 8,6W, 812lm, détecteur infrarouge de 360°, portée de 12m, fonction de luminosité de balisage, allumage en douceur et éclairage permanent en option.

Réf. 7 881

**A**

**159,00 € HT**  
plus 0,38 € HT  
d'éco-participation



## LUMINAIRE À DÉTECTEUR HYPERFRÉQUENCE RS LED P1

Luminaire à détecteur hyperfréquence RS PRO LED P1, allumage sans bruit de l'éclairage, système d'éclairage LED de 9,5 W/960 lm, zone de détection de 360 degrés, portée de 1 à 8 m de diamètre, pas de mise en réseau possible.

Réf. 35 037

**A**

**69,00 € HT**  
plus 0,06 € HT  
d'éco-participation



## LUMINAIRE À DÉTECTEUR HYPERFRÉQUENCE RS LED P1 SL (SANS DÉTECTEUR)

Luminaire à détecteur hyperfréquence RS PRO LED P1 version esclave, allumage sans bruit de l'éclairage, système d'éclairage LED de 9 W/960 lm, zone de détection de 360 degrés, portée de 1 à 8 m de diamètre, pas de mise en réseau possible.

Réf. 35 051

**A**

**59,00 € HT**  
plus 0,06 € HT  
d'éco-participation



## LUMINAIRE À DÉTECTEUR RS PRO DL LED 15 W

Luminaire à détecteur RS PRO DL LED, mise en réseau possible via la ligne de commutation avec le modèle RS PRO DL LED Slave, s'intègre dans le plafond, 15 W/838 lm, 4000 K, détection de 360°, portée comprise entre 2 et 8 m.

Réf. 7 713

**A**

**109,00 € HT**  
plus 0,06 € HT  
d'éco-participation



## LUMINAIRE RS PRO DL LED SL 15 W

Luminaire RS PRO DL LED version esclave, mise en réseau possible via la ligne de commutation avec le modèle RS PRO DL LED, s'intègre dans le plafond, 15 W/838 lm, 4000 K, sans détecteur.

Réf. 7 720

**A**

**99,00 € HT**  
plus 0,06 € HT  
d'éco-participation



## DÉTECTEUR DE MOUVEMENT SENSIQ S BLANC

Détecteur de mouvement sensIQ S, hauteur de montage jusqu'à 5 m, angle de détection de 300°, portée de 20 m, réglage de la portée au mètre près dans 3 directions indépendantes. Télécommande et support mural d'angle incluse.

Réf. 3 944

**A**

**69,00 € HT**  
plus 0,12 € HT  
d'éco-participation



## DÉTECTEUR DE MOUVEMENT IHF 3D

Détecteur de mouvement iHF 3D, détecteur iHF de 160° avec une portée de 8 m, technologie des antennes 3D, identifie et différencie les objets en mouvement, plus de déclenchement dû aux animaux de petite taille, au froid ou à la chaleur.

Réf. 7 577



A

**119,00 € HT**  
plus 0,12 € HT  
d'éco-participation

## DÉTECTEUR DE MOUVEMENT INFRAROUGE ENCASTRÉ IS 360-1 DE BLANC

Détecteur de mouvement infrarouge encastré IS 360-1 DE, pour l'intérieur et l'extérieur, parfait à intégrer dans les porches et les faux plafonds, angle de détection de 360°, portée réglable jusqu'à 4 m, seuils temporel et crépusculaire réglables.

Réf. 32 845



A

**49,00 € HT**  
plus 0,12 € HT  
d'éco-participation

## DÉTECTEUR DE MOUVEMENT INFRAROUGE IS 2360

Détecteur de mouvement infrarouge IS 2360, pour l'intérieur et l'extérieur, parfait à intégrer dans les porches et les faux plafonds, angle de détection de 360°, portée réglable jusqu'à 3,5 m, seuils temporel et crépusculaire réglables.

Réf. 6 556



A

**29,00 € HT**  
plus 0,12 € HT  
d'éco-participation

## DÉTECTEUR DE PRÉSENCE IR 180 UNIVERSAL BLANC

Détecteur de présence infrarouge IR 180 UNIVERSAL de 180° en version bifilaire brevetée, accumulateur d'énergie SuperCap intégré permet fonctionnement même en cas de panne de courant, puissance de 0 W en mode veille, portée de 20 m.

Réf. 33 149



A

**99,00 € HT**  
plus 0,12 € HT  
d'éco-participation

## DÉTECTEUR DE PRÉSENCE IR 180 UNIVERSAL SILVER

Détecteur de présence infrarouge IR 180 UNIVERSAL de 180° en version bifilaire brevetée, accumulateur d'énergie SuperCap intégré permet fonctionnement même en cas de panne de courant, puissance de 0 W en mode veille, portée de 20 m.

Réf. 33 132



A

**99,00 € HT**  
plus 0,12 € HT  
d'éco-participation



## INTERFACE BOUTON POUSSOIR LUXOR LIVING T2

Interface de bouton poussoir 2 canaux. Entrées libres de potentiel, pouvant être monté avec des boutons-poussoirs/commutateurs conventionnels dans des boîtes encastrées. Entrées/sorties paramétrables. Système dédié à l'habitat pour la gestion des éclairages, du chauffage, des stores et volets roulants. Mise en service et utilisation simples. Logiciel et application pour commande simple et rapide de toute l'installation depuis le PC, la tablette ou le smartphone (IOS et Android).

Réf. 4800402

41,00 €HT



## INTERFACE BOUTON POUSSOIR LUXOR LIVING T4

Interface de bouton poussoir 4 canaux. Entrées libres de potentiel, pouvant être monté avec des boutons-poussoirs/commutateurs conventionnels dans des boîtes encastrées. Entrées/sorties paramétrables. Système dédié à l'habitat pour la gestion des éclairages, du chauffage, des stores et volets roulants. Mise en service et utilisation simples. Logiciel et application pour commande simple et rapide de toute l'installation depuis le PC, la tablette ou le smartphone (IOS et Android).

Réf. 4800404

61,75 €HT



## INTERFACE BOUTON POUSSOIR LUXOR LIVING T8

Interface de bouton poussoir 8 canaux. Entrées libres de potentiel, pouvant être monté avec des boutons-poussoirs/commutateurs conventionnels dans des boîtes encastrées. Entrées/sorties paramétrables. Système dédié à l'habitat pour la gestion des éclairages, du chauffage, des stores et volets roulants. Mise en service et utilisation simples. Logiciel et application pour commande simple et rapide de toute l'installation depuis le PC, la tablette ou le smartphone (IOS et Android).

Réf. 4800408

114,90 €HT



## ACTIONNEUR DE COMMUTATION LUXORLIVING S4

Actionneur de commutation avec sorties de relais pour 4 canaux de commutation. Affichage de l'état de commutation LED pour chaque canal ; commutateur manuel avec affichage d'état (également sans tension de bus) ; type de contact et participation à des commandes centralisées comme Marche permanente et Commande centralisée ; fonctions de commutation : Marche/Arrêt, éclairage d'escalier avec avertissement préalable selon DIN 18015-2. Optimisation pour LED. LED < 2 W : 55 W. LED 2 - 8 W : 180 W. LED > 8 W : 200 W.

Réf. 4800420

185,00 €HT



## ACTIONNEUR DE COMMUTATION LUXOR LIVING S8

Actionneur de commutation avec sorties de relais pour 8 canaux de commutation. Affichage de l'état de commutation LED pour chaque canal ; commutateur manuel avec affichage d'état (également sans tension de bus) ; type de contact et participation à des commandes centralisées comme Marche permanente et Commande centralisée ; fonctions de commutation : Marche/Arrêt, éclairage d'escalier avec avertissement préalable selon DIN 18015-2.

Optimisation pour LED  
LED < 2 W : 55 W  
LED 2 - 8 W : 180 W  
LED > 8 W : 200 W

Réf. 4800425

248,00 €HT



## ACTIONNEUR DE COMMUTATION LUXOR LIVING S16

Actionneur de commutation avec sorties de relais pour 16 canaux de commutation. Affichage de l'état de commutation LED pour chaque canal ; commutateur manuel avec affichage d'état (également sans tension de bus) ; type de contact et participation à des commandes centralisées comme Marche permanente et Commande centralisée ; fonctions de commutation : Marche/Arrêt, éclairage d'escalier avec avertissement préalable selon DIN 18015-2.

Optimisation pour LED  
LED < 2 W : 55 W  
LED 2 - 8 W : 180 W  
LED > 8 W : 200 W

Réf. 4800429

375,00 €HT



## ENTRÉE BINAIRE LUXOR LIVING B6

Entrée binaire pour 6 canaux. 6 entrées universelles et de tension longue portée libres de potentiel (10-240 V CA/CC ou tension auxiliaire produite en inter d'env. 12 V CC). Fonctions logicielles : bouton-poussoir, variateur, store. Système dédié à l'habitat pour la gestion des éclairages, du chauffage, des stores et volets roulants. Mise en service et utilisation simples. Logiciel et application pour commande simple et rapide de toute l'installation depuis le PC, la tablette ou le smartphone (IOS et Android).

Réf. 4800430

183,50 €HT



## ACTIONNEUR DE CHAUFFAGE LUXORLIVING H6

Actionneur de chauffage pour 6 canaux avec 6 sorties Triac libre de potentiel (24 V-250 V AC). Sortie Triac : 0,45 A non libre de potentiel Programme de secours en cas de panne de bus ou d'absence de télégramme Protection de vanne Affichage de l'état de commutation LED Commutateur manuel

Réf. 4800440

172,50 €HT



## ACTIONNEUR DE STORES LUXOR LIVING J4

Actionneur de store 4 canaux. Commande de stores vénitiens, volets roulants et stores extérieurs. Sorties de relais pour 4 entraînements.

Contact à fermeture 6 A. Commande manuelle sur l'appareil. Correction du glissement. Entraînement paramétrable librement. Commutateur manuel HAUT/BAS et LED. 4 contacts à fermeture 6 A/250 V.

Réf. 4800450

189,90 € HT



## ACTIONNEUR DE STORES LUXOR LIVING J8

Actionneur de store 8 canaux. Commande de stores vénitiens, volets roulants et stores extérieurs. Sorties de relais pour 8 entraînements.

Contact à fermeture 6 A. Commande manuelle sur l'appareil. Correction du glissement. Entraînement paramétrable librement. Commutateur manuel HAUT/BAS et LED. 8 contacts à fermeture 6 A/250 V.

Réf. 4800455

282,00 € HT



## ACTIONNEUR DE VARIATION LUXORLIVING D2

Actionneurs de variation universel avec 2 canaux, optimisés pour lampes électriques LED variables. Plage de variation de 0-100 %.

Différentes courbes de variation permettent une variation en continu de tout type de lampe. Permet également de commander de nombreux ventilateurs.

Optimisation pour LED.

LED par canal (mode RC) : 400 W / 200 W

Fonctionnement en parallèle LED (mode RC) : 800 W / 400 W

Réf. 4800470

246,50 € HT



## ACTIONNEUR DE VARIATION LUXOR LIVING D4

Actionneurs de variation universel avec 4 canaux, optimisés pour lampes électriques LED variables. Plage de variation de 0-100 %.

Différentes courbes de variation permettent une variation en continu de tout type de lampe. Permet également de commander de nombreux ventilateurs.

Optimisation pour LED. LED par canal (mode RC) : 400 W / 200 W

Fonctionnement en parallèle LED (mode RC) : 800 W / 400 W.

Réf. 4800475

361,50 € HT



## THERMOSTAT D'AMBIANCE R718

Thermostat d'ambiance pour régulation individuelle. Boîtier en saillie 89 x 89 x 28 mm. Plage de réglage 5 - 30 °C. Possibilités d'utilisation : chauffage par radiateur ou chauffage au sol ; chauffage et climatisation (par ex. radiateur et plafond rafraîchissant). Interface pour bouton-poussoir 4 canaux.

Réf. 4800480

115,00 € HT



## STATION MÉTÉOROLOGIQUE LUXOR LIVING M140

Capteur station météorologique pour la mesure du vent, de la pluie, de la luminosité et de la température. Capteur de pluie avec chauffage. Pour commande automatique de stores et occultants. Mesure et analyse directement au niveau de l'appareil. Protection solaire pour un maximum de 4 façades grâce à 3 capteurs de luminosité intégrés. Affichage des données météorologiques par ex. avec l'appli LUXORliving « LUXORplay ». Tension de service 110-230 V CA.

Réf. 4800490

499,00 € HT



## SYSTÈME CENTRAL LUXOR LIVING IP1

Système Central pour LUXORliving. Boîtier monté en série. Largeur 2 modules. Avec interface Ethernet. Tension de service 12 - 30 V CC. Système dédié à l'habitat pour la gestion des éclairages, du chauffage, des stores et volets roulants. Mise en service et utilisation simples. Logiciel et application pour commande simple et rapide de toute l'installation depuis le PC, la tablette ou le smartphone (IOS et Android).

Réf. 4800495

327,50 € HT



## ALIMENTATION LUXOR LIVING P640

Alimentation en tension de 640 mA avec fonction de réinitialisation (20 sec.). Raccordement de la tension de service 30 VCC via broche de bus.

Raccord supplémentaire de tension auxiliaire 30 VCC. Diagnostic rapide grâce à l'affichage LED pour étatS de service et pannes. Courant nominal 640 mA.

Système dédié à l'habitat pour la gestion des éclairages, du chauffage, des stores et volets roulants. Mise en service et utilisation simples. Logiciel et application pour commande simple et rapide de toute l'installation depuis le PC, la tablette ou le smartphone (IOS et Android).

Réf. 4800990



225,00 € HT

## RADIATEUR KERTI HORIZONTAL FLUIDE CALOPORTEUR

Radiateur électrique à fluide caloporteur, radio courant porteur, thermostat radio déporté, connectable via la TYDOM 1.0

à partir de  
**189,90 € HT**  
plus 1,67 € HT  
d'éco-participation

Référence	Désignation	Eco participation DEEE H.T.	Prix € H.T.
KERTIDD0500	500 W	1,67	189,90
KERTIDD1000	1000 W	1,67	215,00
KERTIDD1250	1250 W	1,67	239,00
KERTIDD1500	1500 W	1,67	269,00
KERTIDD2000	2000 W	1,67	319,00
KERTIDDB0500	Bas 500 W	1,67	195,00
KERTIDDB1000	Bas 1000 W	1,67	249,00
KERTIDDB1250	Bas 1250 W	1,67	279,00
KERTIDDB1500	Bas 1500 W	1,67	329,00
KERTIDDB2000	Bas 2000 W	1,67	449,00



## RADIATEUR KERTI VERTICAL FLUIDE CALOPORTEUR

Radiateur électrique à fluide caloporteur, radio courant porteur, thermostat radio déporté, connectable via la TYDOM 1.0

à partir de  
**499,00 € HT**  
plus 1,67 € HT  
d'éco-participation

Référence	Désignation	Eco participation DEEE H.T.	Prix € H.T.
KERTI1500	1500 W	1,67	499,00
KERTI2000	2000 W	1,67	635,00
KERTI2500	2500 W	1,67	689,00



## RADIATEUR MYTHIK HORIZONTAL 1000 W BLANC GRANIT

Le radiateur au design unique, épuré et vintage. Il s'intégrera dans votre intérieur comme un véritable objet de décoration. Sa fonction connectée et son pilotage intelligent permettent de réaliser jusqu'à 45% d'économies d'énergie.

Réf. 460132

899,00 € HT

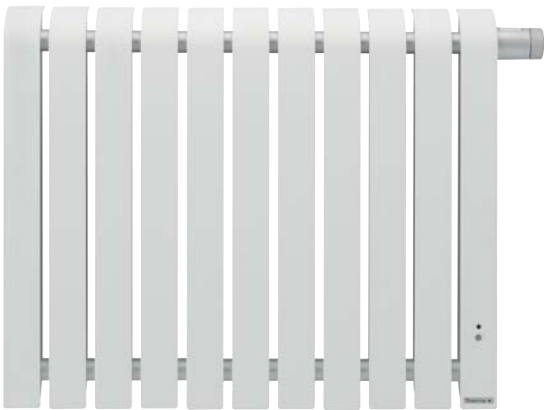

## RADIATEUR EQUATEUR 3 BLANC HORIZONTAL 1000 W

Le 1er radiateur intelligent et connecté ! Il est pilotable à distance grâce à l'application Cozytouch depuis un Smartphone ou une tablette. Grâce au pilotage intelligent, Equateur 3 apprend et mémorise le rythme de vie.

Réf. 482231

449,00 € HT

plus 0,83 € HT  
d'éco-participation



## RADIATEUR KENYA 3 HORIZONTAL BLANC 1000 W

Radiateur connecté : pilotable à distance grâce à l'application Cozytouch depuis un Smartphone ou une tablette.

Réf. 414531

339,00 € HT

plus 0,83 € HT  
d'éco-participation



## RADIATEUR BILBAO 3 HORIZONTAL BLANC 1000 W

Le radiateur connecté fluide, idéal pour les rythmes de vie réguliers

Réf. 493831

379,00 € HT



## RADIATEUR OVATION 3 HORIZONTAL BLANC 1000 W

**NOUVEAU !**

Le radiateur au design extra-plat devient connecté et intelligent. Un confort absolu grâce à une chaleur douce immédiate. Ce radiateur connecté permet de réaliser jusqu'à 45% d'économies d'énergie.

Réf. 480231

389,00 € HT

plus 0,83 € HT  
d'éco-participation





## CHAUFFE-EAU THERMODYNAMIQUE AÉROMAX 4 VS 270 L

Chauffe-eau thermodynamique «écologique et intelligent» sur air ambiant/ gainé sur air extérieur. Jusqu'à 75% d'économies d'énergie et très simple à installer avec ses bouches orientables.

200L COP à 7° = 2,88 selon la norme EN 16147  
270L : COP à 7° = 3,03 selon la norme EN 16147

Réf. 296060



## RADIATEUR CONNECTÉ INGENIO 3 HORIZONTAL BLANC 1000 W

Le radiateur INGENIO 3 de THERMOR dispose d'une technologie double corps de chauffe pour une montée rapide en température et un confort de chauffe absolu ! Le pilotage intelligent connecté vous permet de réaliser jusqu'à 30% d'économies !  
Façade chauffante + corps de chauffe en aluminium. Garantie : 2 ans.

Réf. 479331



## RADIATEUR SÈCHE-SERVIETTES SYMPHONIK MÂT À GAUCHE BLANC/CHÊNE 1750 W

Le sèche-serviettes Symphonik est parfait pour mettre l'ambiance musicale que vous souhaitez dans votre salle de bains. Grâce à son design généreux et moderne il donne du caractère à cette pièce tout en délivrant une chaleur douce pour un confort absolu. Système d'enceintes Cabasse® intégré. 750 + 1000 W.  
Mât à gauche. Blanc/ Chêne.

Réf. 492601



## RADIATEUR CONNECTÉ À PANNEAUX RAYONNANTS EMOTION 3 HORIZONTAL 1000 W

Radiateur connecté Emotion 3 de marque Thermor. Ce panneau rayonnant nouvelle génération vous permet de réaliser des économies d'énergie de près de 45%. Il bénéficie de la fonction pilotage intelligent ainsi que d'une commande connectée avec la possibilité de jumeler les appareils et de les piloter à distance grâce à l'application Cozytouch.

Réf. 445231



## BRIDGE COZYTOUCH

Bridge Cozytouch de marque Thermor vous permet de piloter les radiateurs à distance. Pour cela, il suffit de le brancher sur votre box internet et de télécharger l'application gratuite Cozytouch, disponible sur App store et Google Play.

Réf. 400990



## VMC DOUBLE FLUX EXTRA-PLATE - FLEXEO 210 RD

VMC double flux composée de modules séparés et indépendants pour l'habitat individuel du T2 au T5 jusqu'à 4 sanitaires. Jusqu'à 25% d'économies de chauffage. très haut rendement jusqu'à 96%. Extra-plat : hauteur 300 mm Piquages Ø 125 mm bi-directionnels. Moteurs très basse consommation. Commande radio. Fixation des modules sans outil.



Réf. 600 092

**1 582,00 € HT**  
plus 1,67 € HT  
d'éco-participation

## VMC DOUBLE FLUX À TRÈS HAUT RENDEMENT FLEXEO 210 FL

VMC double flux composée de modules séparés et indépendants pour l'habitat individuel du T2 au T5 jusqu'à 4 sanitaires. Jusqu'à 25% d'économies de chauffage. très haut rendement jusqu'à 96%. Extra-plat : hauteur 300 mm Piquages Ø 125 mm bi-directionnels. Moteurs très basse consommation. Commande filaire. Fixation des modules sans outil.



Réf. 600 093

**1 383,00 € HT**  
plus 1,67 € HT  
d'éco-participation

## VMC DOUBLE À TRÈS HAUT RENDEMENT - DOMEO 210 RD

VMC double flux à très haut rendement jusqu'à 92% en habitat pavillonnaire du T2 au T5 jusqu'à 4 sanitaires. Design innovant et élégant. très faible encombrement, dessiné pour s'intégrer parfaitement dans l'espace chauffé : cellier, placard, buanderie... Commande radio. Débit 210 m<sup>3</sup>/h. Moteur très basse consommation à partir de 18 W-Th-C. double filtration de l'air. Montage vertical. Certifié NF



Réf. 600 094

**1 025,00 € HT**  
plus 1,67 € HT  
d'éco-participation

## VMC DOUBLE FLUX À TRÈS HAUT RENDEMENT - DOMEO 210 FL

VMC double flux à très haut rendement jusqu'à 92% en habitat pavillonnaire du T2 au T5 jusqu'à 4 sanitaires. Design innovant et élégant. Très faible encombrement, dessinée pour s'intégrer parfaitement dans l'espace chauffé : cellier, placard, buanderie ... Commande filaire. Débit 210 m<sup>3</sup>/h. Moteur très basse consommation à partir de 18 W-Th-C. Double filtration de l'air. Montage vertical ou horizontal. Certifié NF.



Réf. 600 095

**914,00 € HT**  
plus 1,67 € HT  
d'éco-participation

## VMC DOUBLE FLUX À TRÈS HAUT RENDEMENT - DOMEO 210 APP

VMC double flux à très haut rendement jusqu'à 90% en habitat pavillonnaire du T2 au T5 jusqu'à 4 sanitaires. Design innovant et élégant au très faible encombrement. Dessiné pour s'intégrer parfaitement dans l'espace chauffé : cellier, placard, buanderie... Commande par Smartphone. Débit 210 m<sup>3</sup>/h. Moteur très basse consommation à partir de 16,8 W-Th-C. Double filtration de l'air. Montage vertical. Certifié NF



Réf. 600 097

**1 276,00 € HT**  
plus 1,67 € HT  
d'éco-participation

## VMC DOUBLE FLUX À TRÈS HAUT RENDEMENT - DOMEO 210 DHU

VMC double flux à très haut rendement jusqu'à 92% en habitat pavillonnaire du T2 au T5 jusqu'à 4 sanitaires. Design innovant et élégant au très faible encombrement. Dessiné pour s'intégrer parfaitement dans l'espace chauffé : cellier, placard, buanderie ... Débit 210 m<sup>3</sup>/h. La sonde hygrométrique permet de réguler le débit constant en fonction du taux d'humidité Moteur très basse consommation à partir de 16,8 W-Th-C. Double filtration de l'air. Montage vertical. Certifié NF.



Réf. 600 098

**940,00 € HT**  
plus 1,67 € HT  
d'éco-participation

## KIT ACCESSOIRES DE RÉSEAU PLUGGIT POUR DOMEO

Kit de réseau pour VMC double flux DOMEO. Composition : 2 plénums 5 piquages + 8 adaptateurs pour bouche Ø 80/100 et 125 mm + 7 bouches d'insufflation et d'extraction Ø 80 mm + 1 bouche d'insufflation et d'extraction 125 mm.



Réf. 600 072

**410,00 € HT**

## KIT ACCESSOIRES DE RÉSEAU PLUGGIT POUR VMC DOMEO

Kit de réseau pour VMC double flux DOMEO. Composition : 9 nourrices modulaires + 8 adaptateurs pour bouche Ø 80/100 et 125 mm + 2 bouchons M/F nourrice + 2 raccords nourrice + 7 bouches d'insufflation et d'extraction Ø 80 mm + 1 bouche d'insufflation et d'extraction 125 mm.



Réf. 600 073

**412,00 € HT**

## COFFRET RÉSEAU 10 POUCES ÉQUIPÉ 7U

Ce coffret 10" accueille les différents composants de votre réseau informatique et téléphonique. Destiné à être installé dans des petits bureaux et dans le secteur résidentiel.

Ce kit comprend :

- 1 coffret 7U,
- 1 bandeau électrique 3 prises,
- 1 switch desktop 8 ports 10/100/1000,
- 1 jeu de 20 vis écrous cage,
- 8 embases RJ45 CAT6 FTP,
- 8 cordons RJ45 CAT6 FTP gris 0.5m,
- 1 plateau modem,
- 1 panneau de brassage nu 12 ports.



Réf. 27207

199,00 € HT

## SWITCH 8 PORTS

De faible encombrement, ce commutateur est utile pour des compléments rapides d'installation et/ou des petits groupes de travail. Version alimentation interne pour plus de fiabilité.

Réf. 61 004

24,00 € HT



## POINT D'ACCÈS WIFI PLAFONNIER DUAL BANDES

Ce point d'accès wifi EnGenius vous permet de fournir une couverture réseau sans fil aux postes itinérants. Restez connecté à votre réseau wifi depuis n'importe qu'elle pièce. Cette configuration convient aux bâtiments dotés de nombreuses pièces (maisons, villas...), de murs épais (brique, pierre...) où la portée du signal wifi de la Box internet est insuffisante. Ce point d'accès wifi 300 Mbps + 866 Mbps est une solution haute performance afin de fournir une couverture réseau sans fil aux postes itinérants. La fonction POE permet d'alimenter le boîtier en électricité dans les endroits qui sont dépourvus de prise électrique. En effet, le transfert des données et l'alimentation du boîtier sont effectués par l'unique cordon ethernet RJ45. Ce point d'accès wifi vous offre une grande couverture réseau en connectant jusqu'à 100 utilisateurs. 10/100/1000 Mbps, ce switch assurera le transfert rapide de tous vos lourds fichiers.

Réf. 64056

165,00 € HT



## RÉPÉTEUR WIFI SUR PRISE SECTEUR

Cet amplificateur wifi vous permet d'étendre la couverture réseau de votre box ADSL. Ce boîtier se branche directement dans une prise secteur. Il capte le signal wifi de votre box et l'amplifie. Cet amplificateur 300 Mbps est une solution haute performance afin de fournir une couverture réseau sans fil aux postes itinérants.

10/100 Mbps, ce boîtier assurera le transfert rapide de tous vos fichiers. L'amplificateur wifi est également doté d'un port RJ45 femelle pour assurer une connexion filaire RJ45 sur un équipement réseau tel qu'un ordinateur. Il est idéal pour la configuration WDS (plusieurs points d'accès vers un seul).

Réf. 64158

27,00 € HT



## CAMÉRA IP 4 MÉGAPIXELS

Caméra IP fixe extérieure idéale de jour comme de nuit doté d'une vision infrarouge sur 30 mètres avec une résolution image de 4 mégapixels.

Réf. 67076

199,00 € HT



## CORDON RJ45 CAT 6 FTP LSZH 3 MÈTRES

Impédance de 100 Ohms. Conducteur en cuivre 100%. Fréquence : 250 Mhz. Croix plastique de séparation des paires. Connecteurs à pas décalés et contacts dorés. Gaine PVC. Connecteur blindé. Câble en AWG 26/7 brins. Blindage général par feuillard.

Réf. 23063

2,99 € HT



## CORDON RJ45 VERS TV 9.52 MM

Cordon BALUN RJ45 vers TV 9.52MM 2 mètres.

Réf. 40922

8,50 € HT



## CORDON RJ45 VERS TV TYPE F

Cordon BALUN RJ45 vers TV type F 2 mètres.

Réf. 40912

8,50 € HT





## CORDON VGA HAUTE QUALITE HD15 MALE-MALE

Permet de relier 2 appareils numériques équipés de connecteurs VGA.

Câble blindé 3 microcoax + 4 fils de signal avec ferrite.

Connecteur HD15.

Supporte les résolutions : VGA, SVGA, XGA (1024x768px), WUXGA (1920x1080px)

Capots : moulés

Fixation par double vis.



à partir de  
**23,00 €HT**

Référence	Désignation	Prix € H.T.
12027	15 m	23,00
12028	20 m	32,00

## CORDON VIDEO HDMI A/A HIGH SPEED PLAT

Ce cordon HDMI permet de transmettre à la fois le son et l'image sur les périphériques tels que les écrans de TV, les lecteurs DVD, les amplis home cinema ou encore les consoles de jeux.

Ce cordon plat est idéal pour une installation résidentielle dans une goulotte, sous un tapis ou le long d'un mur.



à partir de  
**54,00 €HT**

Référence	Désignation	Prix € H.T.
12419	15 m	54,00
12420	20 m	82,00

## SWITCH HDMI 3 PORTS FULL HD

Ce switch permet d'afficher sur un seul écran, de multiples sources vidéos. Il permet de diffuser la vidéo de plusieurs sources vidéos telles qu'un PC, un lecteur DVD - Blu Ray ou une console de jeux. (Les sources vidéo ne peuvent évidemment pas être diffusées en simultanées.). Idéal pour les salles de formations, conférences, réunions etc. Télécommande fournie.

Réf. 70053



**29,00 €HT**

## SWITCH HDMI 4 PORTS 4K

Ce switch permet d'afficher sur un seul écran, de multiples sources vidéos. Il permet de diffuser la vidéo de plusieurs sources vidéos telles qu'un PC, un lecteur DVD - Blu Ray ou une console de jeux. (Les sources vidéo ne peuvent évidemment pas être diffusées en simultanées.). Idéal pour les salles de formations, conférences, réunions etc. Télécommande fournie.

Réf. 70064



**59,00 €HT**

## CONVERTISSEUR RCA VERS HDMI + AUDIO

Ce produit permet de convertir les signaux audio/vidéo d'une source ancienne génération (magnétoscope, caméscope, console de jeux...) vers un appareil nouvelle génération doté d'un port HDMI (Ecran LCD, vidéoprojecteurs...) en Full HD. Livré avec une alimentation 5V.

Réf. 74004



**99,00 €HT**

## CONVERTISSEUR HDMI VERS RCA

Ce produit permet de convertir les signaux audio/vidéo d'une source nouvelle génération (PC, console de jeux, lecteur BLU RAY...) vers un appareil ancienne génération doté de ports 3xRCA (ancienne télévision, vidéoprojecteurs...) en Full HD. Le port micro USB assure l'alimentation du boîtier.

Réf. 74001



**42,00 €HT**



## ENCEINTE WIFI CONNECTEE MULTIROOM

Cette enceinte vous permet d'écouter la musique de votre smartphone, de votre tablette ou de votre ordinateur depuis une connexion wifi. L'application smartphone APLAY assure la gestion et la diffusion de vos fichiers musicaux vers votre enceinte connectée.

Réf. 64800



139,00 €HT

## VIDÉOPROJECTEUR FULL HD

Permet d'afficher le contenu de votre source vidéo (ordinateur, etc...). Ce vidéoprojecteur est parfait pour regarder des films, des événements sportifs ou encore pour jouer aux jeux vidéo sur grand écran.

Réf. 88351



999,00 €HT

## ECRAN DE PROJECTION MURAL 100"

Cet écran de projection mural de qualité est idéal pour les séances de cinéma à domicile ou lors de réunions professionnelles.

Réf. 94806

199,00 €HT



## MODULE DE TRANSFERT D'APPEL - CALLME

Renvoi les appels de votre vidéoportier Mininote+ et Mininote 2 sur vos Smartphones. Fonctionne avec l'application gratuite Android ou les «Urmet CallMe». Il prend la place d'un moniteur de l'installation. Maxi 3 moniteurs + le transfert d'appel. Appel vers 4 Smartphones maximum. Connexion à la box de la maison en Wifi ou par câble RJ45. Alimenté par le bus 34,5 Vcc dans une installation 1 famille. Nécessite une alimentation supplémentaire 24 Vcc dans les installations Mininote+ et Mininote 2 à 2 familles. Interface Ethernet : 10/100 Mbps. Wifi 2,4 GHz (conforme à IEEE 802.11 b/g/n) avec antenne interne. Absorption maximale : 200 mA. Puissance absorbée en fonctionnement : 6 W maximum. Température de fonctionnement : -5 ÷ +45°C. Humidité max. : 95% HR. Boîtier modulaire rail DIN 8 modules. Dimensions H x L x P : 90 x 140 x 60 mm.

Réf. 1722/58

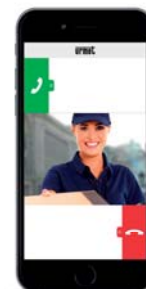

Call Me

199,00 €HT

## KIT VIDÉO MINI NOTE 2

A la fois simple et complet, le kit Mini Note 2 d'Urmet, regroupe l'essentiel des fonctionnalités liées à l'interphonie vidéo et à la domotique pour vous offrir un maximum de confort au quotidien. Grâce à sa compatibilité avec le transfert d'appel CallMe et la domotique Yokis, Mini Note 2 est un kit villa vidéo évolutif, qui s'adapte à vos besoins et à votre budget.

Cet interphone vidéo comprend :

1 moniteur vidéo mains-libres écran 4.3 pouces + 1 plaque de rue + 1 alimentation + 1 coupleur de bus 2 fils.

Réf. 1722/83



315,00 €HT

## KIT MINI NOTE +

Mini Note + est la solution kit villa domotique facile et intégrée.

Ce nouveau kit réunit les fonctions de sécurité, confort et domotique dans un produit simple et intuitif.

Ecran tactile 7", Fonction mémoire d'image photos, Intercommunication, Simplicité de câblage

Ses fonctions YOKIS intégrées avec 8 touches pour lancer des ordres et 4 boutons pour définir des scénarios permettent de garantir une installation domotique radio évolutive, flexible et économique.

Réf. 1722/85



359,00 €HT



## RECEPTEUR RADIO POWER

Commande tous les éclairages jusqu'à 2000W et toutes applications de type portail, porte de garage,... avec son contact libre de potentiel. Interconnectable avec les autres récepteurs radio Yokis pour des commandes groupées et centralisées.

FACILE : Une double temporisation permet un éclairage ponctuel d'une heure.

PRATIQUE : le télérupteur radio modulaire intégrer une led témoin d'état et un BP directement sur le module

à partir de  
**37,90 €HT**



## MICRO-MODULE RADIO POUR VOILETS ROULANTS ENCASTRÉ 500 W

Micromodule volet roulant Radio Power encastrable, mixte filaire et radio. Compatible tous types et marques de volets, stores, brises soleil avec moteur 3 ou 4 fils. Possibilité de programmations horaires journalières. Programmation d'une position intermédiaire du volet.

Réf. **MVR500ERP**

**44,90 €HT**



Référence	Désignation	Prix € H.T.
MTR2000ERP	Encastrable - MTR2000ERP	37,90
MTR2000MRP	Modulaire - MTR2000MRP	41,50

## TÉLÉCOMMANDE MURALE 1 TOUCHE POWER

Télécommande 1 canal. Idéal et économique pour un simple allumage.

Réf. **TLM1T45P**

**35,90 €HT**



## TÉLÉCOMMANDE MURALE 2 TOUCHES POWER

Télécommande 2 canaux, c'est un double bouton-poussoir. Idéal pour commander un volet roulant descente et montée.

Réf. **TLM2T45P**

**37,90 €HT**



## CLÉ USB PRO YOKIS YOKEY POUR APPLICATION YOKISPRO

Clé de communication radio YOKIS permettant d'utiliser l'application YOKIS Pro avec les tablettes Android (version 4.2 ou supérieure) disposant d'un port OTG.

Réf. YOKEY



66,00 €HT

## KIT DE PROGRAMMATION TABLETTE 10» KITYPRO

La solution professionnelle de paramétrage de chantier. Un outil simple, efficace et complet pour tous vos chantiers (plan, modules, émetteurs, scénarios). Paramétrage de toutes installations directement depuis la tablette avec la YOKEY et l'application YOKIS Pro.

Possibilité de sauvegarder et de partager avec vos collaborateurs vos chantiers de manière sécurisée sur le YOKIS Cloud.

Réf. KITYPRO



227,00 €HT

## HUB DE COMMUNICATION DOMOTIQUE RADIO YOKIS HUB

Hub de communication permettant, depuis un smartphone ou une tablette avec l'application YnO, de piloter l'ensemble des modules de l'habitat (application mobile et tablette disponible gratuitement pour Android et Apple iOS). Pilotage de l'habitat de chez soi ou à distance. Créer des scénarios de A à Z ou à partir de la base de données de scénarios fournis. Modifier les paramètres d'utilisation des modules de votre installation (temporisation, position favorite, etc.) Créer et gérer les droits d'accès à une partie ou la totalité de votre installation grâce au YOKIS Cloud.

Réf. YOKISHUB



79,50 €HT

## EMETTEUR 2 CANAUX POWER

Emetteur à encastrer 2 canaux indépendants. Se câble derrière n'importe quelle série d'appareillage du marché. Peut être piloté par un bouton poussoir, un interrupteur ou tout contact sec pour commander les télérupteurs radio YOKIS.

Réf. E2BPP



31,00 €HT



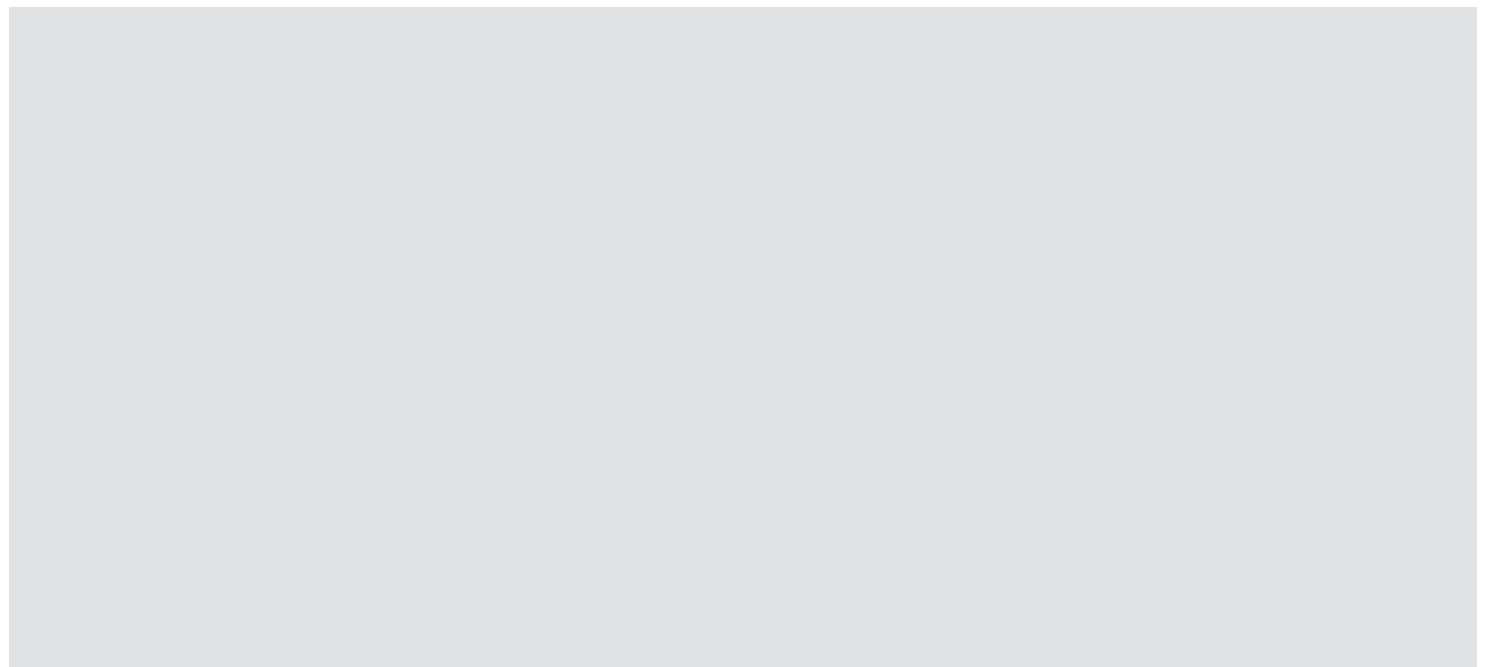

Offre valable dans la limite des stocks disponibles. Toutes les références de ce catalogue ne sont pas systématiquement commercialisées dans toutes les agences de votre distributeur du Réseau SOCODA. Si l'un des articles venait à manquer, nous nous engageons à vous proposer le même article ou son équivalent dans les plus brefs délais. Un organisme de médiation peut être saisi en cas de litige entre l'entreprise et un particulier non résolu par une solution amiable. Retrouvez le contact de l'organisme sur nos CGV et / ou site internet.



**RESEAU SOCODA**  
Notre indépendance fait la différence

Ne pas jeter sur la voie publique. Photos et dessins non contractuels. Chaque société de Groupe SOCODA étant indépendante, fixe librement ses prix de vente. Ces prix sont des prix indicatifs ht maxima dans la limite des stocks disponibles. Sous réserve d'erreurs typographiques ou d'impression. Caractéristiques données à titre indicatif et sans engagement. Nous avons commandé les articles en promotion en quantité suffisante. Chaque distributeur du Réseau SOCODA gérant individuellement ses approvisionnements, il est possible que certains conditionnements ou produits ne soient pas disponibles sur tous les points de vente. Pour les marques non distribuées localement, nous vous proposerons des articles d'autres marques de qualité équivalente. Les prix indiqués dans ce document sont susceptibles d'être modifiés sans préavis en fonction des variations des matières premières.

ECO contribution - Mention DEEE - l'article 17 du décret n° 2005-829 du 20 juillet 2005, oblige les producteurs à informer les acheteurs, par une mention particulière, distinct du prix de vente, du coût correspondant à l'élimination des déchets d'équipements électriques et électroniques. Toutefois cette obligation ne concerne que les déchets "ménagers" c'est-à-dire provenant des particuliers ou assimilés. Les produits mentionnés dans ce catalogue sont conçus, fabriqués et destinés à des professionnels. Ils ne sont donc pas soumis à l'obligation d'affichage de l'éco participation, et pour cette raison, les prix mentionnés ne l'indiquent pas. Toutefois l'acheteur de ces produits est le seul en mesure de savoir à quels utilisateurs finaux il les destine. S'il estime que ses achats n'ont pas une vocation exclusivement professionnelle, et peuvent notamment faire l'objet de revente à des particuliers, il lui appartient de formuler auprès de son fournisseur, une demande de facturation de l'éco-contribution. Ce papier est issu de bois provenant de forêts et de plantations gérées de façon durable, il est exempt d'acide et est entièrement recyclable.